

Lieferinformation Delivery Information

MODELL 99 Umrüstsatz Hochbeckenleiter nach EU-Norm 16582 1 MODEL 99 fold down retooling kit conform to EU-Norm 16582 1

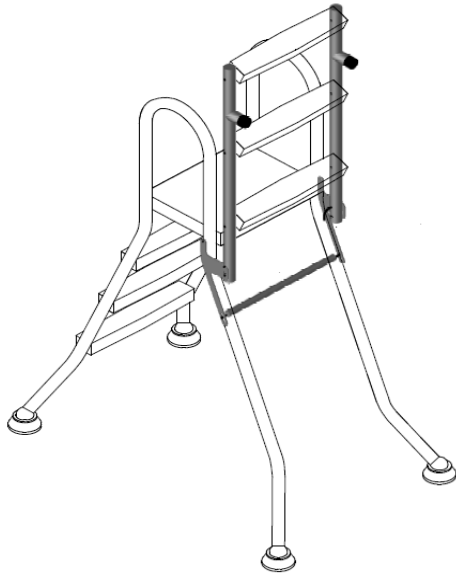

Packliste		Packing list	
Menge	Bezeichnung	Quantity	Description
2	Leiterholme	2	ladder bars
1	Querstrebe	1	additional rail
1	Gewindestange	1	threaded rod
2	Befestigungs- laschen	2	fastening metal plate
1	Schraubensatz	1	screw set
Montageanleitung (siehe Rückseite)		assembly instruction (see overleaf)	

Sehr geehrter Kunde,
Sie haben sich für ein Qualitätsprodukt aus EDELSTAHL entschieden. Damit Sie lange Freude an diesem Produkt haben, beachten Sie bitte folgende Hinweise:

- **Korrosionsgefahr:**
- **Wasserwerte überwachen**
zulässige Chlorid-Ionen für Werkstoff V2A = 150mg/l
zulässige Chlorid-Ionen für Werkstoff V4A = 400mg/l
- **Reinigung:**
- Bei Bedarf nur mit einem handelsüblichen Edelstahlstahlreiniger und einem weichen Tuch abreiben.
- Keine Putzschwämme aus Stahlwolle oder säurehaltige Reiniger verwenden
(Essig-, Zitronen- oder Salzsäure, Fliesenreiniger)

Dear Customer,
You decided to buy a high quality stainless steel product. To make sure that you get long lasting pleasure out of the product for a long time, please observe these instructions:

- Danger of corrosion
- **Keep a watch on your water quality**
permissible chlorid-ions for material 304 = 150mg/l
permissible chlorid-ions for material 316 = 400mg/l
 - **Cleaning:**
 - wipe as required with an ordinary stainless steel cleaner and a soft cloth only.
 - Do not use steel wool or acidiferous cleaner (ethanoic, hydrochloric or citric acid).

Lieferinformation Delivery Information

MODELL 99 Umrüstsatz Hochbeckenleiter nach EU-Norm 16582 1 MODEL 99 fold down retooling kit conform to EU-Norm 16582 1

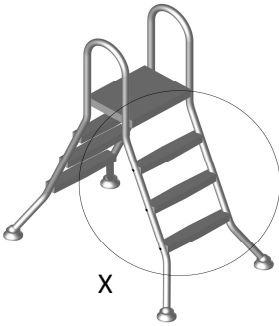
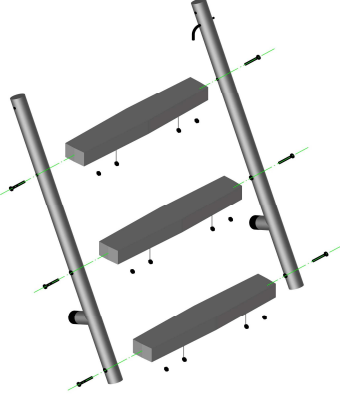
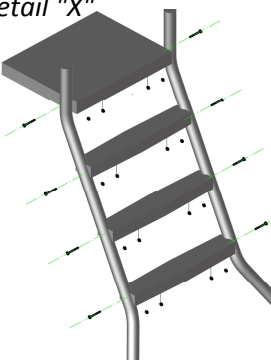
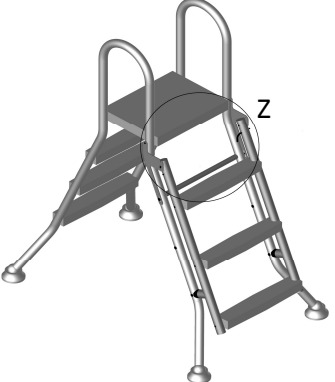
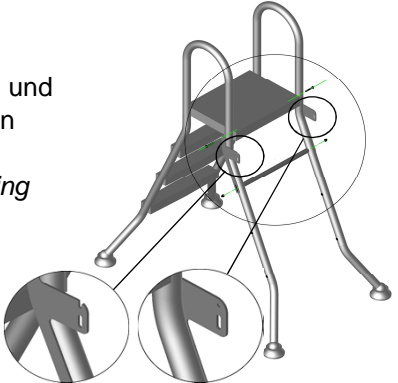
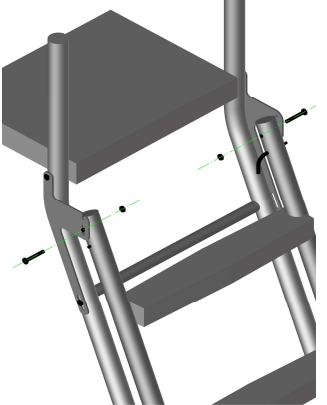
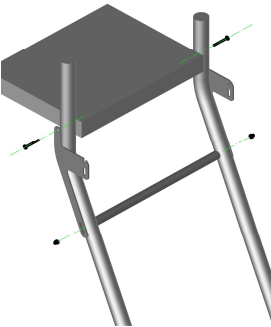
<p>1)</p> <p>vorhandene Hochbeckenleiter <i>existing ladder for elevated pools</i></p> 	<p>5)</p> <p>die Stufen an den Umrüstsatz montieren. <i>assemble the steps to the retooling kit.</i></p> 
<p>2)</p> <p>Stufen demontieren (nur Beckenaußenseite) <i>disassemble the steps (only pool outside)</i></p> <p>Detail "X" <i>detail "X"</i></p> 	<p>6)</p> <p>Umrüstsatz an die Befestigungs- lasche montieren <i>assemble the the retooling kit to the fastening metal plate</i></p> 
<p>3)</p> <p>Befestigungslaschen und Querstrebe montieren <i>assemble the fastening metal plate and the additional rail</i></p> 	<p>7)</p> <p>Detail "Z" <i>detail "Z"</i></p> 
<p>4)</p> <p>die Befestigungslaschen mit der Plattform verschrauben <i>assemble the fastening metal plate with the platform</i></p> <p>die Querstrebe mit Gewinde- stange und Hutmuttern verschrauben <i>assemble the additional rail with the threaded rod</i></p> <p>Detail "Y" <i>detail "Y"</i></p> 	<p>8)</p> <p>Die Sicherheitsleiter kann nun hochgeklappt und durch ziehen des rechten Bügels eingerastet werden. <i>the security ladder can only be folded up and locked by pulling the right bracket.</i></p> 