

Qualität
in Bestform

MADE IN AUSTRIA



HighLine®, Grösse: H3, Farbe: quarzgrau-metallic
(mit Doppeltüre und Seitendach als Zubehör)



CasaNova®



HighLine®



Panorama®



AvantGarde®



Europa



Geräte-
schrank



MiniGarage



WoodStock®



StoreMax®



HighBoard



CornerBoard



LoungeBox®



FreizeitBox



HochBeet



Pflanzbeet
Belvedere®



Komposter
MonAmi®

STAU RAUM
LÖSUNGEN

2019

www.neogard.ch





QUALITÄT

- 20 Jahre Garantie, Details siehe Seite 46
- feuerverzinktes, polyamid-einbrennlackiertes Stahlblech
- Schrauben und Scharniere aus rostfreiem Edelstahl
- lebenslange Wartungsfreiheit
- regenwasserdicht



SICHERHEIT

- Verriegelung mit Zylinderschloss
- unbrennbar



STABILITÄT

- doppelte Blechstärke gegenüber Billiganbietern
- optimale konstruktive Ausführung
- hohe Schneelast bis 150 kg/m²
- sturmfest (150 km/h, Windstärke 12)



FUNKTION

- umfangreiche Grundausstattung
- bedienungsfreundlich
- grosse Auswahl an Zubehör
- vielseitige Anwendungsmöglichkeiten



SERVICE

- kurze Lieferzeit
- Aufbauanleitung mit Fotos / 3D-Darstellungen für einfachen Zusammenbau
- Beratung durch Biohort- Serviceteam
- Montageservice auf Anfrage



Biohort steht für „Leben im Garten“

(bios: griechisch, das Leben hortus: lateinisch, der Garten)

Sehr geehrte Kundin, sehr geehrter Kunde!

Biohort-Produkte bieten beste Qualität, Funktionalität und Sicherheit. Unsere Kundinnen und Kunden schätzen besonders die Langlebigkeit und Wartungsfreiheit unserer Stauraumlösungen.

Ihre nachhaltige Zufriedenheit steht bei Biohort im Mittelpunkt.

Biohort Gartengerätehäuser bewähren sich seit über 40 Jahren im dauerhaften Outdoor-Einsatz. Wir sind ein **österreichischer Produktionsbetrieb** mit bestens ausgebildeten Facharbeitern. Wir verarbeiten nur hochwertiges Material von geprüften Lieferanten. Unser feuerverzinktes Stahlblech kommt von renommierten Stahlwerken aus Deutschland und Österreich, denen auch deutsche Premium-Autohersteller vertrauen. Guten Gewissens gewähren wir daher **20 Jahre Garantie** gegen Korrosion.

Völlig sorgenfrei wird mit Biohort auch die Umsetzung Ihrer Gartenideen: Mit dem patentierten Erdschrauben-Fundament vervollständigen wir unsere persönliche Beratung, Lieferung und Montage zu einer echten **Komplett-Lösung**. Mehr dazu erfahren Sie auf Seite 47.

Durchdachtes Design und der **hohe österreichische Qualitätsstandard** in der Verarbeitung schaffen Produkte, mit denen Sie jahrzehntelang Freude haben werden.

Dafür verbürgen wir uns persönlich.

Ing. Dr. Josef Priglinger
Geschäftsführer

Dipl.-Ing. Maximilian Priglinger
Geschäftsführer

Seite 4-5

HighLine®

In 5 Grössen und 3 Farben.



Seite 6-7

Panorama®

In 5 Grössen und 3 Farben.



Seite 8-9

AvantGarde®

In 4 Grössen und 3 Farben.



Seite 10-11

Europa

In 9 Grössen und 4 Farben.



Seite 12-13

Geräteschrank

In 3 Grössen und 4 Farben.



Seite 18-19

MiniGarage

In 2 Farben.



Seite 20-21

WoodStock®

In 2 Grössen und 3 Farben.



Seite 22-23

StoreMax®

In 3 Grössen und 3 Farben.



Seite 24-25

HighBoard

In 2 Grössen und 3 Farben.



Seite 26-27

CornerBoard

In 3 Farben.



Seite 28-29

LoungeBox®

In 2 Grössen und 3 Farben.



Seite 30-31

FreizeitBox

In 3 Grössen und 5 Farben.



Seite 32-33

HochBeet

In 6 Grössen und 2 Farben.



Seite 34-35

Pflanzbeet Belvedere®

In 2 Grössen und 2 Farben.



NEU

Seite 36-37

Komposter MonAmi®

In einer Farbe.



NEU

Seite 38-39

Nebengebäude CasaNova®

In 9 Grössen und 2 Farben.





HighLine®, Grösse: H2, Farbe: dunkelgrau-metallic (mit Alu-Bodenrahmen, Alu-Bodenplatte und Doppeltüre als Zubehör)



SILBER-METALLIC

QUARZGRAU-METALLIC

DUNKELGRAU-METALLIC

Grundausrüstung und optionales Zubehör
finden Sie auf den **Seiten 14-17**

VORBILD IN TECHNIK UND DESIGN

Das Gerätehaus HighLine® erfüllt höchste Ansprüche

Für alle, die hinsichtlich Qualität und Design das Beste suchen – das von Industriedesignern entworfene Top-Produkt von Biohort. Das moderne Flachdach und die integrierte **Rundum-Oberlichte** machen das HighLine® zu einer Augenweide. Für die **optimale Sicherheit** sorgt die 3-fach Verriegelung mit Zylinderschloss. Der Türflügel wird mittels Gasdruckfeder halb-automatisch geöffnet und geschlossen. Das Gerätehaus HighLine® ist **absolut wartungsfrei!**

Vorzüge

- **Sicherheit:** 3-fach Verriegelung mit Edelstahl-Drückergarnitur, Normzylinder und Reserveschlüssel
- die Tür ist besonders stabil ausgeführt und der Einbau ist ab Gr. H2 an allen Seiten möglich
- **umlaufendes Acrylglas-Lichtband** sorgt für ausreichend Licht von allen Seiten
- **Funktionalität:** Dachrinne mit integriertem Laubfänger auf beiden Seiten
- **beste Materialien:** feuerverzinktes, polyamid-einbrennlackiertes Stahlblech, Schrauben und Scharniere aus Edelstahl
- integrierte Dachrinne mit Anschluss für 5/4-Zoll-Schlauch
- **hohe Stabilität:** Schneelast 150 kg/m², sturmfest (150 km/h, Windstärke 12)
- lebenslange Wartungsfreiheit
- **20 Jahre Garantie**, Details siehe Seite 46
- einfacher Zusammenbau
- umfangreiche Grundausrüstung inklusive, Details auf den Seiten 14-17

Größen (cm, Aussenmasse inkl. Dachvorsprung)

Türöffnung: Standardtüre (Türanschlag rechts): 76 x 182 cm (B x H), Doppeltüre: 155 x 182 cm (B x H) - ab Gr. H4 auch seitlicher Einbau der Doppeltüre möglich. Grüner Balken kennzeichnet die Regenrinnen bzw. zeigt die mögliche Anbauseite (Ab Gr. H2) eines optionalen Seiten-/Vordaches. Details siehe Seite 16. Strichlierte Linie kennzeichnet den Dachvorsprung.

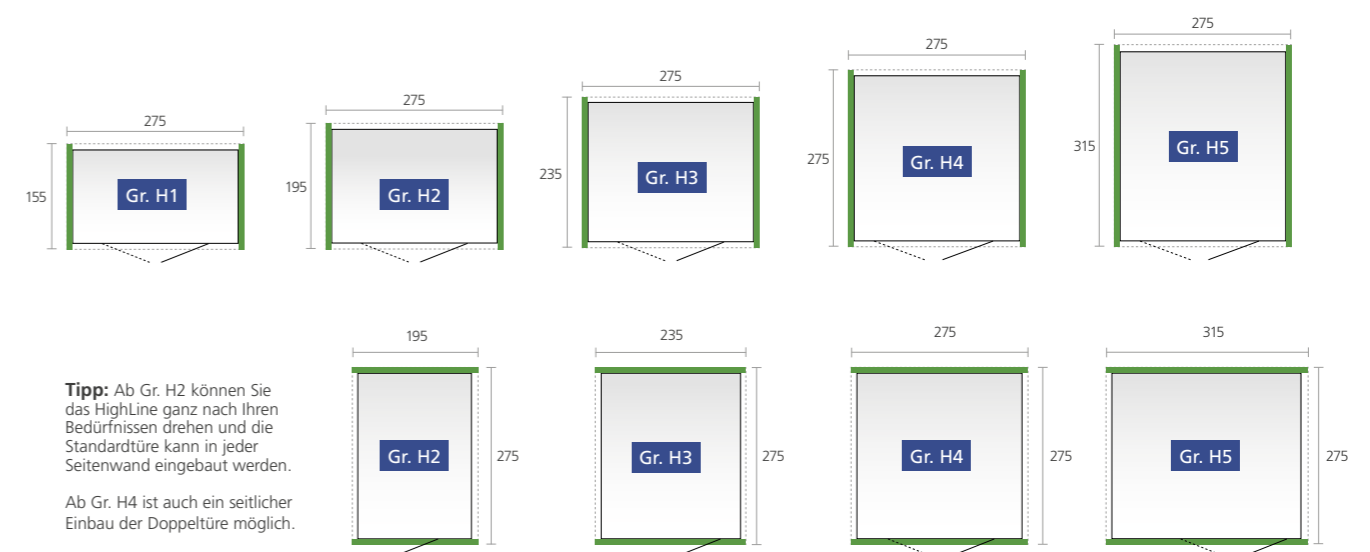

Tipp: Ab Gr. H2 können Sie das HighLine ganz nach Ihren Bedürfnissen drehen und die Standardtüre kann in jeder Seitenwand eingebaut werden.

Ab Gr. H4 ist auch ein seitlicher Einbau der Doppeltüre möglich.

Technische Daten und Preise finden Sie auf **Seite 42**.



Highline® Gr. H3 in quarzgrau-metallic mit Seitendach

Es entsteht eine überdachte Freifläche im Ausmass der einfachen/doppelten Grundfläche des Gerätehauses.





Panorama®, Grösse: P2, Farbe: dunkelgrau-metallisch
(mit Alu-Bodenrahmen, Alu-Bodenplatte und FloraBoard als Zubehör)

Grundausrüstung und
optionales Zubehör
finden Sie auf den **Seiten 14-17**

MEHR LUX FÜR INNEN

Lichtstärke in ihrer schönsten Form

Die umlaufende Oberlichte aus Acrylglas verleiht dem neuen Gerätehaus Panorama® eine moderne Leichtigkeit, mit der sich dieses Satteldachmodell flexibel in jedes Gartenumfeld einfügt. Die bewährte Biohort-Qualität in Material und Verarbeitung sowie die individuellen Ausstattungsoptionen und die verschiedenen Grössenvarianten machen das Panorama® zum perfekten Gerätehaus für hohe Ansprüche.

Vorzüge

- **Sicherheit:** 3-fach Verriegelung mit Edelstahl-Drückergarnitur, Normzylinder und Reserveschlüssel
- **optimale Funktionalität:** Einbau der Tür ab Gr. P2 auch in der Seitenwand möglich
- **beste Materialien:** feuerverzinktes, polyamid-einbrennlackiertes Stahlblech, Schrauben und Scharniere aus Edelstahl
- **hohe Stabilität:** Schneelast 150 kg/m², sturmfest (150 km/h, Windstärke 12)
- **Komfort:** Gasdruckfeder hilft beim Öffnen und Schliessen der Tür
- integrierte Dachrinne mit Anschluss für 5/4-Zoll-Schlauch
- **umlaufendes Acrylglas sorgt für ausreichend Licht von allen Seiten**
- einfacher Zusammenbau dank leicht verständlicher Aufbauanleitung
- wartungsfrei
- **20 Jahre Garantie**, Details siehe Seite 46
- umfangreiche Grundausrüstung inklusive, Details auf den Seiten 14-17



Abb. Grösse P2
Die Standardtür kann ab Grösse P2 in jeder Seitenwand eingebaut werden.



SILBER-METALLIC

QUARZGRAU-METALLIC

DUNKELGRAU-METALLIC

Größen (cm, Aussenmasse inkl. Dachvorsprung)

Türöffnung: Standardtür (Türanschlag rechts): 76 x 182 cm (B x H) - ab Gr. P2 auch seitlicher Einbau der Standardtür möglich.
Doppeltür: 155 x 182 cm (B x H) - ab Gr. P4 auch seitlicher Einbau der Doppeltür möglich.
Strichlierte Linie kennzeichnet den Dachvorsprung.

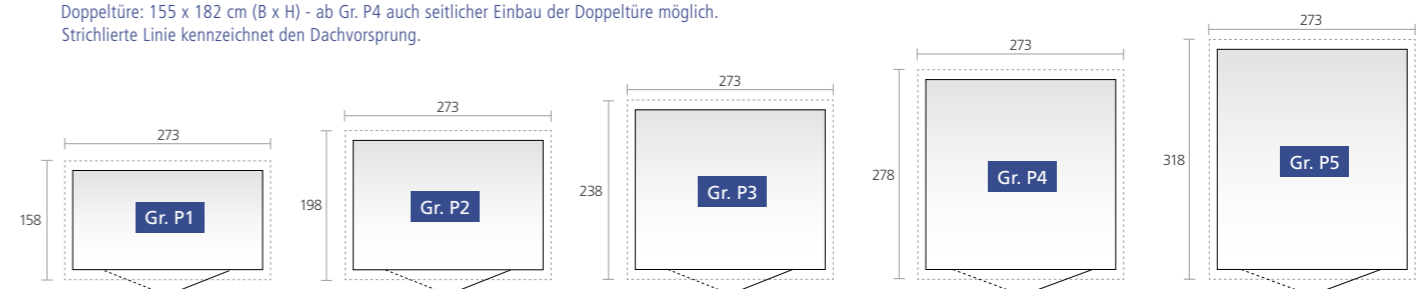

Technische Daten und Preise finden Sie auf **Seite 42**.





AvantGarde®, Grösse: L, Farbe: silber-metallic
(mit Alu-Bodenrahmen, Alu-Bodenplatte und Doppeltüre als Zubehör)



Produktvideo



Grösse: M
Farbe: dunkelgrau-metallic



reddot design award

FÜR MODERNE ARCHITEKTUR

Pulldach-Gerätehaus in bester Qualität

Das AvantGarde® macht seinem Namen alle Ehre. Es ist ein **äusserst stabiles Metallgerätehaus**, das den Ansprüchen moderner Architektur gerecht wird. Sein gefälliges Aussehen und seine **vielen praktischen Vorzüge** für den täglichen Gebrauch garantieren ungetrübte Freude. Die **lebenslange Wartungsfreiheit** spart Geld und kostbare Freizeit.

Vorzüge

- **Sicherheit:** 3-fach Verriegelung mit Edelstahl-Drückergarnitur, Normzylinder und Reserveschlüssel
- modernes Design
- **optimale Funktionalität:** Einbau der Tür auch in der Seitenwand möglich
- **beste Materialien:** feuerverzinktes, polyamid-einbrennlackiertes Stahlblech, Schrauben und Scharniere aus Edelstahl
- **hohe Stabilität:** Schneelast 150 kg/m², sturmfest (150 km/h, Windstärke 12)
- **Komfort:** Gasdruckfeder hilft beim Öffnen und Schliessen der Tür
- integrierte Dachrinne mit Anschluss für 5/4-Zoll-Schlauch
- **Acrylglasoberlichte mit Dachvorsprung**
- einfacher Zusammenbau dank leicht verständlicher Aufbauanleitung
- wartungsfrei
- **20 Jahre Garantie**, Details siehe Seite 46
- umfangreiche Grundausstattung inklusive, Details auf den Seiten 14-17



Grundausstattung und optionales Zubehör
finden Sie auf den Seiten 14-17



SILBER-METALLIC



QUARZGRAU-METALLIC



DUNKELGRAU-METALLIC

Grössen (cm, Aussenmasse inkl. Dachvorsprung)

Türöffnung: Standardtüre (Türanschlag rechts): 76 x 182 cm (B x H) - ab Gr. L auch seitlicher Einbau der Standardtüre möglich.
Doppeltüre: 155 x 182 cm (B x H) - ab Gr. XL auch seitlicher Einbau der Doppeltüre möglich.
Strichlierte Linie kennzeichnet den Dachvorsprung.

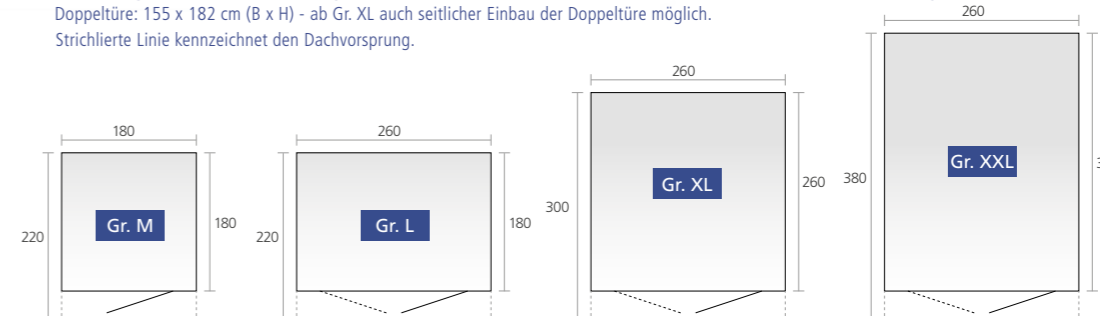

Technische Daten und Preise finden Sie auf Seite 43.

ab
CHF 929.00



Europa, Grösse: 3, Farbe: quarzgrau-metallic
(mit Alu-Bodenrahmen und Alu-Bodenplatte als Zubehör)



Produktvideo



Zwei verbundene
Gerätehäuser „Europa“, Gr. 7
(mit Standardtür in der Seitenwand
und extrabreiter Tür in der Vorderwand)

HAUSVERLÄNGERUNG

Für die Häuser mit den Breiten 244 cm bzw. 316 cm stehen **Verbindungsmodule** zur Verfügung. Somit können zwei Gerätehäuser der Länge nach zu einem grossen Haus zusammengefügt werden. Die Giebel der beiden Häuser werden an der Verbindungsstelle mit Profilen unterstützt und verbunden, die Durchgangshöhe beträgt hier 170 cm (wie Türhöhe).

Ihr „Europa“ kann mit **zusätzlichen Standardtüren (z.B. für den Einbau in der Seitenwand)** ausgestattet werden. Ausserdem können Sie eine **extrabreite Tür** mit den Massen 171 x 170 cm, zusätzlich oder statt der Standardtür, bestellen (nur aussermittiger Einbau).

QUALITÄT ZUM GÜNSTIGEN PREIS

Alles in bester Ordnung mit dem Biohort-Klassiker

Jahrzehntelang bewährt und noch immer sehr beliebt! Vom Gerätehaus „Europa“ wurden über 150.000 Stück verkauft und die stolzen Besitzer haben ihre Freude damit. Die hohe Stabilität, die langlebigen Materialien und die Wartungsfreiheit sind die Gründe dafür. Die funktionelle Ausstattung erleichtert die Arbeit und schafft Ordnung. Eine umfangreiche Grundausrüstung und durchdachtes Zubehör erfüllen alle Wünsche.

Vorzüge

- **beste Qualität**, robuste Konstruktion
- **20 Jahre Garantie**, Details siehe Seite 46
- lebenslange **Wartungsfreiheit**
- feuerverzinktes, polyamid-einbrennlackiertes Stahlblech
- **doppelte Blechstärke** gegenüber Billiganbietern
- **hohe Stabilität**, Schneelast 150 kg/m², sturmfest (150 km/h, Windstärke 12)
- integrierte Dachrinne mit Anschluss für 1-Zoll-Schlauch
- integriertes Ordnungssystem am Türinnenflügel
- Schraubverbindungen, Scharniere, etc. aus **rostfreiem Edelstahl**
- **Drehgriff-Zylinderschloss** inklusive Reserveschlüssel
- **einfacher Zusammenbau** anhand Foto-Aufbauanleitung
- umfangreiche Grundausrüstung inklusive, Details auf den Seiten 14-17

Grössen (cm, Aussenmasse inkl. Dachvorsprung)

Türöffnung: 135 x 170 cm (B x H)
Strichlierte Linie kennzeichnet den Dachvorsprung.

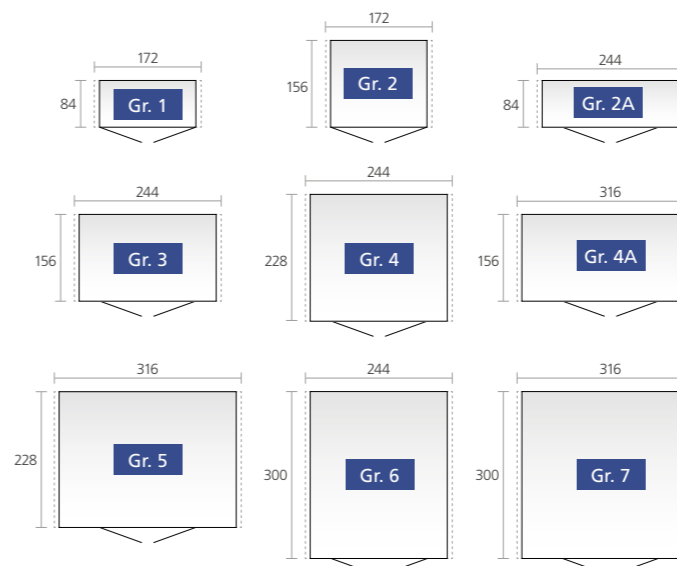

Grundausrüstung und optionales Zubehör
finden Sie auf den **Seiten 14-17**



SILBER-METALLIC



QUARZGRAU-METALLIC



DUNKELGRAU-METALLIC



DUNKELGRÜN

Dank der geringen Tiefe sind die Gerätehäuser Europa **Grösse 2A und 4A besonders für den Anbau an eine Haus- oder Garagenwand geeignet.**

Bei diesen Gerätehäusern sind zwei Extra-Anbauwinkel für die Wandmontage im Lieferumfang enthalten.

Bei den **Hausgrössen 2A bis 7** kann die **Doppelflügeltür** auch aussermittig eingebaut werden. Die Türen können Sie bei den Hausgrössen 4, 5, 6 und 7 auch in der **Seitenwand** einbauen.



Technische Daten und Preise finden Sie auf **Seite 43**.

Geräteschrank

ab
CHF 649.00



Geräteschrank, Grösse: 230, Farbe: quarzgrau-metallic (mit Alu-Bodenrahmen und Alu-Bodenplatte als Zubehör)



SILBER-METALLIC



QUARZGRAU-METALLIC



DUNKELGRAU-METALLIC



DUNKELGRÜN



Grösse: 90
Farbe: dunkelgrau-metallic

KLEIN, ABER FEIN

Schöner Schrank mit hohem Nutzwert

Wo Raum knapp ist, zeigt er seine Klasse. Im Garten, auf der Terrasse, in der Garage oder auf dem Balkon behütet und ordnet er, ohne Ihren Lebensraum einzuschränken.

Mit dem Biohort-Geräteschrank können Sie Gartengeräte, Werkzeug, Spielsachen u.ä. **regenwassergeschützt und diebstahlsicher verstauen**. Er fügt sich - durch die **kompakte Grösse** und dank seines **elegantem Designs** - harmonisch an seinem Standort ein.

Vorzüge

- **beste Qualität**, robuste Konstruktion
- **20 Jahre Garantie**, Details siehe Seite 46
- feuerverzinktes, polyamid-einbrennlackiertes Stahlblech
- lebenslange **Wartungsfreiheit**
- **Drehgriff-Zylinderschloss**
- integriertes Ordnungssystem am Türinnenflügel
- gute Durchlüftung, regenwasserdicht
- Schraubverbindungen, Scharniere und Beschläge aus rostfreiem Edelstahl
- umfangreiche Grundausrüstung inklusive, Details auf den Seiten 14-17

Produktvideo



Grundausrüstung und optionales Zubehör finden Sie auf den **Seiten 14-17**

Grössen (cm)

Türöffnung:
Gr. 90: 65 x 170 cm (B x H), Gr. 150 und 230: 135 x 170 cm (B x H)



Gr. 90



Gr. 150



Gr. 230

Technische Daten und Preise finden Sie auf **Seite 44**.





GRUND-
AUSSTATTUNG



OPTIONALES
ZUBEHÖR

HighLine®
Panorama®
AvantGarde®
Europa
Geräteschrank

01 Edelstahl-Drücker Garnitur mit 3-fach Verriegelung samt Normzylinder verhindert ungebetenen Zutritt. Die Tür ist besonders stabil ausgeführt. Drehgriff-Zylinderschloss mit 2-fach Verriegelung sorgt für Sicherheit.	✓	✓	✓		✓	✓
02 Gasdruckfeder Hilft beim Öffnen und Schliessen des Türflügels. Sie hält den Türflügel in geöffneter und in geschlossener Position.	✓	✓	✓			
03 Werkzeughalter Auf der Innenseite des Türflügels. Max. 5 Werkzeughalter je Türflügel möglich. 2 Stück Grundausrüstung.	✓	✓	✓			
04 Gerätehalter Konstruiert zum Aufhängen von Spaten, Rechen, Gartenschläuchen etc. 4 Stück Grundausrüstung.	✓	✓	✓	✓	✓	✓
05 Regalböden / Regalsteher Grundausrüstung: 2 Regalböden (Tiefe: 24,5 cm) und 2 Regalsteher. Zusätzliche Regalböden mit 24,5 cm bzw. 43,5 cm Tiefe sowie Regalsteher sind als Zubehör erhältlich.	✓	✓	✓	✓	✓	✓
06 Haken-Set Set bestehend aus je einem Kombi-, Stiel- und Schaufelhaken und einer Wandschiene, die in 2 Regalsteher eingehängt wird.	★	★	★	★	★	★
07 Elektro-Montagepanel Dezent verdeckte Kabelführung und einfache Montage von Schaltern und Steckdosen in variablen Positionen (ohne abgebildete Elektroausstattung).	★	★	★	★	★	★
08 Klapptisch Der platzsparende Klapptisch wird in 2 Regalsteher eingehängt. So haben Sie schnell eine stabile Arbeitsfläche. Traglast max. 30 kg; Grösse: 69 x 58 cm	★	★	★	★	★	★
09 Regenfallrohr-Set Zwei Fallrohre in Hausfarbe mit Auslaufbogen inkl. Befestigungsmaterial.	★	★	★	★		
10 Erdschrauben-Fundament Das patentierte System mit integrierter Wasserbarriere besteht aus Aluprofilen und Aludielen auf Erdschrauben. Bis zu 10% Bodengefälle kann auf einfache Weise nivelliert werden. Details siehe Seite 40.	★	★	★	★	★	★
11 Alu-Bodenrahmen Er verleiht dem Gerätehaus auf unebenem Boden (z.B. Wiese) auch ohne Fundament die notwendige Stabilität. Die mitgelieferten Bodenanker tragen zur Sturmsicherheit bei.	★	★	★	★	★	★
12 Alu-Bodenplatte Der hochwertige Alu-Riffelblechboden besteht je nach Hausgrösse aus 1-5 Segmenten inkl. Verbindungsprofilen. Zur Verlegung ist der Alu-Bodenrahmen erforderlich.	★	★	★	★	★	★



01 Edelstahl-Drücker Garnitur / Drehgriff-Zylinderschloss



02 Gasdruckfeder



03 Werkzeughalter



04 Gerätehalter



05 Regalböden / Regalsteher



06 Haken-Set



07 Elektro-Montagepanel



08 Klapptisch



09 Regenfallrohr-Set



10 Erdschrauben-Fundament



11 Alu-Bodenrahmen



12 Alu-Bodenplatte

Weitere Details zum Thema Fundament finden Sie auf Seite 40.

Technische Daten und Preise finden Sie auf Seiten 42-45.



OPTIONALES ZUBEHÖR

HighLine®
Panorama®
AvantGarde®
Europa
Geräteschrank

<p>13 Seitendach Das Seitendach wird am Gerätehaus HighLine® (ab Gr. H2) jeweils an der Seite mit der Regenrinne – wahlweise ein- oder beidseitig – fixiert. So entsteht eine überdachte Freifläche im Ausmass der einfachen/doppelten Grundfläche des Gerätehauses. Die Alu-Stützen sind mit höhenverstellbaren Füßen ausgestattet. Regenfallrohr inkl.</p> <p>Das Seitendach für das Gerätehaus Europa kann wahlweise links, rechts oder beidseitig angebaut werden. Der Bausatz enthält die Stützen, ein kurzes Regenfallrohr und das Befestigungsmaterial (nicht für Grösse 1 und Grösse 2A erhältlich).</p>	★				★
<p>14 Fahrradständer "bikeHolder" Optimales Abstellen von Fahrrädern durch verstellbare Klemmbügel. Die Grundplatte wird in 2 Regalsteher eingehängt. Schnelles und einfaches Fixieren der Fahrradreifen für max. 3 Fahrräder pro „bikeHolder“.</p>	★	★	★	★	
<p>15 Fahrradaufhängung "bikeMax" Gerätehaus Europa: 6-fach höhenverstellbar, für Fahrräder bis 26 Zoll, Absperröse für Fahrradschlösser integriert. Gerätehaus AvantGarde®, HighLine®, Panorama®: 8-fach höhenverstellbar bis 29 Zoll</p>	★	★	★	★	
<p>16 FloraBoard Zwei Steher werden in der Farbe des Gerätehauses an der Aussenwand angeschraubt und die Blumenkästen in beliebiger Höhe eingehängt. Kunststoffeinsätze, zur einfacheren Bepflanzung, werden standardmässig mitgeliefert.</p>	★	★	★		
<p>17 Einhängesack Ideal zum Aufbewahren von Kleinteilen, inkl. Wandschiene zum Einhängen in 2 Regalsteher. Sack aus schwarzem Polyestergeflecht. Grösse: B 67 x T 34 x H 20 cm</p>	★	★	★	★	★
<p>18 Fensterelement Das komplette Seitenwandelement mit Metallrahmen-Ausstellfenster (Kunststoffglas) bringt Tageslicht ins Gerätehaus, (Fensteröffnung 50 x 58 cm).</p>					★
<p>19 Zusatztür Damit Ihr Gerätehaus von zwei Seiten begehbar wird, können Sie eine weitere Türe in einer Seitenwand einbauen. Im Lieferumfang der Zusatztür sind eine Edelstahl-Drücker-Garnitur mit Normzylinder, eine 3-fach Verriegelung, eine Gasdruckfeder, Scharniere, zwei Werkzeughalter sowie die passenden seitlichen Türanschlagbleche enthalten. Der Türanschlag ist nur rechts möglich.</p>	★	★	★		
<p>20 Doppeltüre Erleichtert Ihnen das Ein- und Ausfahren mit grossen Geräten. Der 2. Türflügel ist innen mit einer Drehverriegelung und mit einer Gasdruckfeder ausgestattet.</p>	★	★	★		
<p>21 Bodenschwellen-Rampe Für Aussenseite und Innenseite; für bequemes Überfahren der Bodenschwelle; nur bei Alu-Bodenrahmen und Doppeltüre erforderlich; Einbau ab vorhandener Doppeltüre möglich; Belastbarkeit max. 200 kg; Länge: 135 cm</p>	★	★	★	★	★



13 Seitendach Gerätehaus HighLine®



14 Fahrradständer "bikeHolder"



13 Seitendach Gerätehaus Europa



15 Fahrradaufhängung "bikeMax"



16 FloraBoard



17 Einhängesack



18 Fensterelement



19 Zusatztür / 20 Doppeltüre



21 Bodenschwellen-Rampe

MiniGarage

ab
CHF 1'299.00



MiniGarage, Farbe: silber-metallisch
(mit Alu-Bodenrahmen, Alu-Bodenplatte, Fahrradhängeschiene und Regalsystem als Zubehör)



**GRUND-
AUSSTATTUNG**



**OPTIONALES
ZUBEHÖR**



ORDNUNGS- SYSTEM

Optimale Nutzung der Innenseiten der Türflügel (Set mit 6 Aufhängehaken).



ALU- BODENRAHMEN

Er verleiht der MiniGarage auf unebenem Boden (z.B. Wiese) auch ohne Fundament die notwendige Stabilität. Die mitgelieferten Bodenanker tragen zur Sturmsicherheit bei.



ALU- BODENPLATTE

Der hochwertige Alu-Riffelblechboden ist elegant und funktionell. Zur Verlegung ist der Alu-Bodenrahmen erforderlich.



REGALSYSTEM

Ausziehbar, bestehend aus zwei verzinkten Regalböden inkl. Führungsschienen (Masse je Boden: B 43 x T 150 x H 5 cm); höhenverstellbar; Belastung max. 15 kg je Boden.



FAHRRAD- HÄNGESCHIENE

Ausziehbar, mit Führungsschiene am Boden, zum bequemen Ein- und Ausfahren der Fahrräder, max. 2 Fahrradhängeschienen möglich.



KLEIN MIT GROSSEM NUTZEN

Multifunktionales Platzwunder ohne Genehmigungspflicht*

In der MiniGarage können Sie bis zu 2 Fahrräder oder Gartengeräte und Gartenmöbel etc. ideal verstauen. Mit einer Höhe von nur 145 cm unterliegt sie grundsätzlich keiner Genehmigungspflicht*. Das intelligente Schienensystem (optional) erleichtert das Einstellen des Fahrrades: Hinterrad auf Bodenschiene stellen, Fahrradlenker in ausziehbarer obere Schiene einhängen, einschieben, fertig! Zum Verstauen von Gartenwerkzeug leistet das auszieh-bare Regalsystem mit 2 Böden (150 cm Länge) wertvolle Dienste. Die MiniGarage - multifunktional im Einsatz, modern im Design.

Vorzüge

- **hochwertige Materialien:** feuerverzinktes, polyamid-einbrennlackiertes Stahlblech, Edelstahlschrauben und -scharniere
- **Gasdruckfedern** zur kontrollierten Türöffnung
- **regenwasserdicht**
- **Sicherheit: 3-fach Verriegelung** mittels **Drehgriff-Zylinderschloss** (inkl. Reserveschlüssel), sehr stabile Türen
- unsichtbare, integrierte **Durchlüftung**
- **20 Jahre Garantie**, Details siehe Seite 46

* bitte beachten Sie die örtlich unterschiedlichen Vorschriften



SILBER-
METALLIC

DUNKELGRAU-
METALLIC

Grösse (cm)

Türöffnung: 103 x 131 cm (B x H)

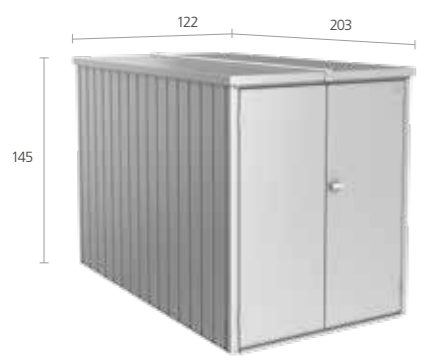

Anwendungsbeispiel 2
2 Regalsysteme



Anwendungsbeispiel 1
1 Regalsystem



Anwendungsbeispiel 3
**1 Regalsystem
1 Fahrradhängeschiene**



Anwendungsbeispiel 4
2 Fahrradhängeschienen

**Technische Daten
und Preise**
finden Sie auf **Seite 44**

WoodStock®

ab
CHF 679.00

SILBER-METALLIC

QUARZGRAU-METALLIC

DUNKELGRAU-METALLIC

Größen (cm, inkl. Dachvorsprung, höchste Stelle)

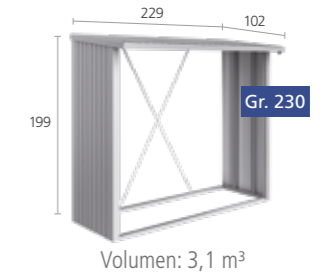
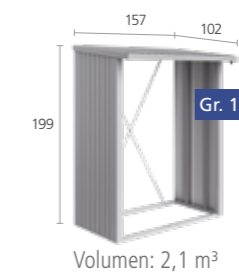

DAS MULTITALENT

Kaminholzlager und Geräteschrank in einem

Ein eigener Kamin schafft eine gemütliche Atmosphäre und sorgt für wohlige Wärme an kalten Tagen. Wohin aber mit dem **Kaminholz**? Der WoodStock® löst diese Frage auf saubere und dauerhafte Weise. Im Sommer bietet er **viel Platz für Ihre Gartenmöbel und -geräte**. Als besonders praktisch erweist sich die Möglichkeit zum Anbau an die Hauswand.

Vorzüge

- **beste Materialien:** feuerverzinktes, polyamid-einbrennlackiertes Stahlblech, hochwertige Alu-Profile, Schrauben und Scharniere aus Edelstahl
- **Stabilität:** extreme Seitenstabilität durch massiven Alurohr-Rahmen, hohe Schneelast
- **grosses Platzangebot:** Holzlagerung in zwei Reihen möglich (max. Länge des Brennholzes von 35 cm)
- integrierte **Regenrinne** an der Vorderseite
- **universell einsetzbar** auch für Gartengeräte und -utensilien
- **vielfältige Erweiterungsmöglichkeiten**
- **einfacher Zusammenbau** anhand Foto-Aufbauanleitung
- **wartungsfrei** - niemals streichen
- **20 Jahre Garantie**, Details siehe Seite 46
- inklusive Schrauben und Dübel für die Bodenbefestigung



OPTIONALES ZUBEHÖR

Technische Daten und Preise

finden Sie auf Seite 44



ALU-BODENPLATTE

Der hochwertige Alu-Riffelblechboden schützt gelagertes Holz und Geräte vor Bodenfeuchtigkeit.



RÜCKWAND

Aus feuerverzinktem, polyamid-einbrennlackiertem Stahlblech.



TÜRPAKET

Doppelflügeltür mit Drehgriff-Zylinderschloss und Ordnungssystem an den Türinnenseiten; Türöffnung: Breite: 135 cm, Höhe: 171 cm (für Grösse 230 werden zwei schmale Vorderwandelemente mitgeliefert).



Produktvideo



Farbe: silber-metallic
Grösse: 150
Türpaket, Rückwand und Bodenplatte als Zubehör



StoreMax®

ab
CHF 1'099.00



GRUND-
AUSSTATTUNG



OPTIONALES
ZUBEHÖR



WERKZEUG-
HALTER

an den Innenseiten der Seiten-
wände.



REGALE-SET

(nur passend für Grösse 190)

2 feuerverzinkte Stahlböden
(72 x 24,5 cm) und 2 Regalsteher.



FAHRRADSTÄNDER-
SET „bikeHolder“

(nur passend für Grösse 190)

Die Grundplatte inkl. verstellbarer
Klemmbügel wird in 2 Regalsteher
eingehängt und ermöglicht das
optimale Abstellen von 2 Fahrrädern;
inklusive 2 Regalsteher.



ZWISCHENBODEN

(nur passend für Grösse 160 & 190)

2-teiliger, feuerverzinkter Stahlboden
mit Regalstützen, Traglast ca. 100 kg,
auch als 2-teiliges Regal verwendbar,
5-fach höhenverstellbar, nachträglich
einfach einzubauen.



ECKREGALE-SET

(nur passend für Grösse 120 & 160)

2 feuerverzinkte Stahlböden (Drei-
eckform) mit Regalhalter, 5-fach
höhenverstellbar, nachträglich ein-
fach ohne Werkzeug einzubauen,
wahlweise links oder rechts
montierbar.



Produktvideo

StoreMax®, Grösse: 160, Farbe: silber-metalllic

SO SCHÖN KANN STAURAUAM SEIN

Die vielseitige Rollladenbox

Plötzlich ist alles anders! Der Rasenmäher hat eine Garage und die Mülltrennung sieht richtig ordentlich aus. Mit seinem funktionellen Design bietet der StoreMax® **maximalen Stauraum auf wenig Platz**. Praktisch für den schnellen Zugriff ist das zweigeteilte Öffnungssystem mit leicht gleitendem Rollladen.

Vorzüge

- **beste Qualität:** Rollladen und Profile aus beschichtetem Aluminium, Seitenwände aus feuerverzinktem, polyamid-einbrennlackierten Stahlblech
- **regenwasserdicht**
- **Zylinderschloss-Verriegelung**
- **leichte Bedienung** durch Federunterstützung
- **20 Jahre Garantie**, Details siehe Seite 46



Grössen (cm)

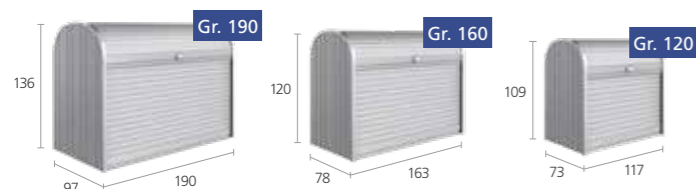

Anwendungs-
beispiel 1
Gr. 120

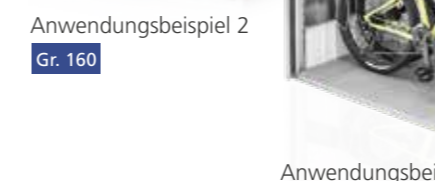

Anwendungsbeispiel 2
Gr. 160

Anwendungsbeispiel 3

Gr. 190

Beispiele für
Fassungsvermögen

Grösse	Fassungsvermögen	Grösse	Fassungsvermögen
120	2 x 120 l Mülltonnen	190	3 x 120 l Mülltonnen oder
160	3 x 120 l Mülltonnen oder		3 x 240 l Mülltonnen oder
	2 x 240 l Mülltonnen, quer		2 Erwachsenenfahräder



Zum Befüllen
der Mülltonnen
reicht das Öffnen
des oberen Roll-
ladens.

Technische Daten
und Preise

finden Sie auf Seite 44

Für das vollständige
Öffnen des StoreMax®
gleitet der vordere
Rollladen nach hinten.

HighBoard

ab
CHF 1'799.00



HighBoard, Grösse: 160, Farbe: dunkelgrau-metallic (mit Zwischenboden und Werkzeughalter als Zubehör)



SILBER-METALLIC

QUARZGRAU-METALLIC

DUNKELGRAU-METALLIC

Größen (cm)

Türöffnung: Gr. 160: 141 x 98 cm (B x H), Gr. 200: 167 x 110 cm (B x H)



HIGHLIGHT AUF DER TERRASSE

Multitalent zum Aufbewahren

Die Einsatzmöglichkeiten des HighBoard sind dank Flügeltüren und Deckelöffnung vielfältig: ob als Stauraum für Kissen, Gartenutensilien oder auch als ideale Ergänzung zu Ihrer Outdoor-Küche - alles ist witterungsgeschützt und ordentlich verstaut. Die edle Optik wurde von Industriedesignern entworfen und ist garantiert ein Highlight auf Ihrer Terrasse.

Vorzüge

- Deckel aus pulverbeschichtetem **Aluminium**
- Seitenwände und Türen aus feuerverzinktem, polyamid-einbrennlackierten Stahlblech
- komfortable Deckel- und Türöffnung mit **Gasdruckfeder**
- **regenwasserdicht**
- **Drehnebel-Zylinderschloss** (inkl. Reserveschlüssel)
- unsichtbare, integrierte **Durchlüftung**
- Edelstahlschrauben und -scharniere
- **20 Jahre Garantie**, Details siehe Seite 46



GRUND-AUSSTATTUNG



OPTIONALES ZUBEHÖR



MÜLLTONNEN-DECKELÖFFNER

Praktische Halterung zum Öffnen des Mülltonnendeckels. 3 Stück Grundausstattung



FAHRRADSTÄNDER „bikeHolder“

(nur passend für Grösse 200)
Die Grundplatte inkl. verstellbarer Klemmbügel wird an der Seitenwand eingehängt und ermöglicht das optimale Abstellen von 2 Fahrrädern.



DECKELNETZ

Die Lösung für Kleinteile. Kann einfach an der Deckelinnenseite angebracht werden.



EINHÄNGESACK

Der Sack aus schwarzem Polyestergeflecht bietet zusätzlichen Stauraum und wird einfach am Rahmen eingehängt. Belastbarkeit max. 10 kg.



ZWISCHENBODEN

In silber-metallic, 9-fach höhenverstellbar. Einfach einzubauen und variabel verwendbar (z.B. als durchgehender Boden oder als Regal). Traglast 50 kg.



WERKZEUGHALTER

Auf der Innenseite der Türflügel. Max. 3 Werkzeughalter je Türflügel möglich.



Anwendungsbeispiel 1
Gr. 160
(halbseitiges Regal mit 2 Böden, Tiefe: 60 cm)



Anwendungsbeispiel 2
Gr. 200
(mit 240 l Mülltonnen)



Anwendungsbeispiel 3
Gr. 200
(mit Fahrradständer „bikeHolder“)

Beispiele für Fassungsvermögen

Grösse	Fassungsvermögen
160	3 x 120 l Mülltonnen
200	3 x 120 l Mülltonnen oder 3 x 240 l Mülltonnen oder 2 Erwachsenenfahräder

Technische Daten und Preise
finden Sie auf Seite 44

CornerBoard

CHF 1'299.00



CornerBoard, Farbe: silber-metallic



SILBER-METALLIC



QUARZGRAU-METALLIC



DUNKELGRAU-METALLIC

Technische Daten und Preise
finden Sie auf Seite 45

Grösse (cm)

Türöffnung: Doppeltüre: 98 x 109 cm (B x H)

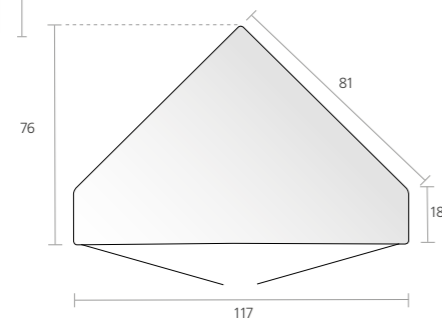

ECKEN OPTIMAL NUTZEN

Cleveres Raumwunder

Das CornerBoard bietet wertvollen Stauraum, wo es oft eng wird: am Balkon und auf der Terrasse. Hier schafft es in ansonsten nur schlecht zu nutzenden Ecken geräumige Abstellmöglichkeiten (ca. 500 Liter Stauraum) - und das bei ansprechender Optik. So wird der Platz an der Sonne plötzlich etwas grösser und schöner.

Vorzüge

- formschönes Design, abgerundete Ecken
- platzsparende Eckenkonstruktion
- Oberteil aus pulverbeschichtetem Aluminium
- Seitenwände aus feuerverzinktem, Polyamid-einbrennlackiertem Stahlblech
- komfortable Türöffnung mit Gasdruckfeder
- regenwasserdicht
- Drehknebel-Zylinderschloss
- unsichtbare, integrierte Durchlüftung
- Edelstahlschrauben und -scharniere
- 20 Jahre Garantie, Details siehe Seite 46



GRUND-AUSSTATTUNG



GASDRUCK-FEDER

Die Türen sind dank der Gasdruckfeder angenehm sanft zu öffnen, gleichzeitig verhindert die Feder ungewolltes Zufallen.

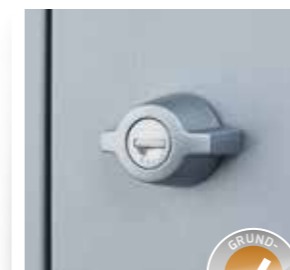

DREHKNEBEL-ZYLINDERSCHLOSS

Der matt verchromte Knebel bietet eine hochwertige Haptik, die zuverlässige Schliessmechanik verstärkt den robusten Eindruck. Inkl. Reserveschlüssel.



ORDNUNGS-SYSTEM

Die Türflügel-Innenseiten lassen sich als zusätzlicher Stauraum nutzen (inkl. sechs Haken).



REGALBÖDEN

Set aus 2 Stahlböden in silber-metallic für mehr Ablageflächen im CornerBoard.



LoungeBox®, Grösse: 160, Farbe: dunkelgrau-metallic

Produktvideo



Größen (cm)



STILVOLLE ELEGANZ

Designbox für hohe Ansprüche

Die LoungeBox® ist der perfekte Stauraum für Sitzkissen und viele Dinge, die sonst keinen Platz haben. Durch die ansprechende Optik passt sie perfekt auf jede Terrasse.

Vorzüge

- formschönes Design, abgerundete Ecken
- Deckel aus pulverbeschichtetem Aluminium
- Seitenwände aus feuerverzinktem und polyamid-einbrennlackiertem Stahlblech
- komfortable Deckelöffnung mit Gasdruckfeder
- regenwasserdicht
- Drehnebel-Zylinderschloss (inkl. Reserveschlüssel)
- unsichtbare, integrierte Durchlüftung
- Edelstahlschrauben und -scharniere
- 20 Jahre Garantie, Details siehe Seite 46



GRUND-AUSSTATTUNG



OPTIONALES ZUBEHÖR

Technische Daten und Preise

finden Sie auf Seite 45



GASDRUCK-FEDER

Komfortable Deckelöffnung mit Gasdruckfeder, die auch ungewolltes Zufallen verhindert.

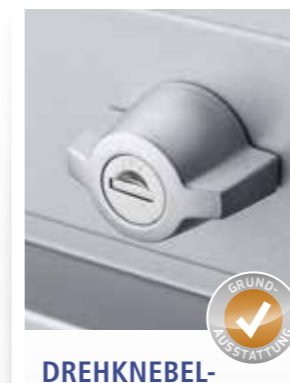

DREHKNEBEL-ZYLINDERSCHLOSS

Der matt verchromte Knebel bietet eine, hochwertige Haptik, die zuverlässige Schliessmechanik verstärkt den robusten Eindruck. Inkl. Reserveschlüssel.



DECKELNETZ

Die Lösung für Kleinteile. Kann einfach an der Deckelinnenseite angebracht werden.



EINHÄNGESACK

Der Sack aus schwarzem Polyestergewebe bietet zusätzlichen Stauraum und wird einfach am Rahmen eingehängt. Belastbarkeit max. 10 kg.

FreizeitBox

ab
CHF 369.00



FreizeitBox, Grösse: 130, Farbe: quarzgrau-metallic

Produktvideo



WEISS

SILBER-METALLIC

QUARZGRAU-METALLIC

DUNKELGRAU-METALLIC

BRONZE-METALLIC

Technische Daten
und Preise

finden Sie auf Seite 45

FORMSCHÖN UND LANGLEBIG



GRUND-AUSSTATTUNG



OPTIONALES ZUBEHÖR

Grössen (cm)

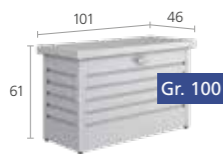

Gr. 100

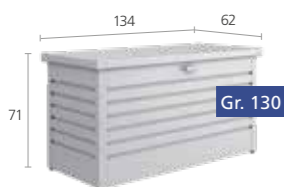

Gr. 130

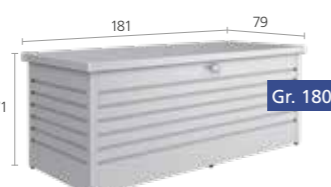

Gr. 180

Die perfekte Truhe für aussen

Sie steckt locker all das weg, wofür Sie keinen geeigneten Aufbewahrungsort haben. Ideal zum Verstauen von Sitzkissen, Sonnenliegen, Klappstühlen, Spielzeug, Sport- und Campingutensilien. 3 Grössen, 5 Farben – für alle Ansprüche. **Durch hochwertige Materialien eine dauerhafte Lösung.**

Vorzüge

- stabiler, glatter Deckel
- feuerverzinktes und polyamid-einbrennlackiertes Stahlblech
- komfortable Deckelöffnung mit **Gasdruckfeder**
- **regenwasserdicht**
- **Drehgriff-Zylinderschloss** (inkl. Reserveschlüssel)
- unsichtbare, integrierte **Durchlüftung**
- Edelstahlschrauben und -scharniere
- **20 Jahre Garantie**, Details siehe Seite 46



GASDRUCK-FEDER

Komfortable Deckelöffnung mit Gasdruckfeder, die auch ungewolltes Zufallen verhindert. Bei Gr. 180 sind 2 Gasdruckfedern verbaut.



DREHGRIFF-ZYLINDERSCHLOSS

Der matt verchromte Drehgriff bietet eine hochwertige Haptik, die zuverlässige Schliessmechanik verstärkt den robusten Eindruck. Inkl. Reserveschlüssel.



DECKELNETZ

Die Lösung für Kleinteile. Kann einfach an der Deckelinnenseite angebracht werden. In der FreizeitBox 180 können zwei Netze nebeneinander fixiert werden.



EINHÄNGE-SACK

Der Sack aus schwarzem Polyestergewebe bietet zusätzlichen Stauraum und wird einfach am Rahmen eingehängt. Belastbarkeit max. 10 kg.



HochBeet

ab
CHF 589.00

Weitere Detail-
Informationen im
EXTRA-PROSPEKT
Erhältlich unter
www.biohort.com



QUARZGRAU-
METALLIC



DUNKELGRAU-
METALLIC



**IN 10 MIN.
MONTIERT**
nur 8 Schrauben

**EXTREM
LANGLEBIG**

HochBeet 2x1, Farbe: quarzgrau-metallic

**Technische Daten
und Preise**
finden Sie auf **Seite 45**

CLEVER ANBAUEN

Schönste Aussicht auf beste Ernte

Hochbeete erleichtern den Anbau und maximieren die Ernte – aber erst das Biohort HochBeet perfektioniert das schönste Hobby der Welt mit intelligentem Design und praktischer Funktionalität. Raffinierte Details machen es zu einem Hingucker, der viel mehr zu bieten hat als nur Schönheit!

Vorzüge

- **formschönes Design**, abgerundete Ecken, keine sichtbaren Verschraubungen an den Seiten
- Seitenwände aus feuerverzinktem, polyamid-einbrennlackiertem Stahlblech
- hochstabile Alu-Eckenelemente mit integrierter Führungsschiene
- integrierter Nagerschutz aus Glasfasergewebe
- **schneller Ein-Mann-Aufbau unter 10 Minuten**
- **die leicht zu öffnenden Seitenteile** vereinfachen die Entleerung und Befüllung
- optionaler Schneckenschutz, Frühbeetaufsatz und Zwischenboden
- **20 Jahre Garantie**, Details siehe Seite 46



**GRUND-
AUSSTATTUNG**



**OPTIONALES
ZUBEHÖR**

Größen (cm)

UNSER TIPP
Ideal auch als Sammelstelle für Schnittgut!



EINFACHE ENTLEERUNG

Nachträgliche Öffnungsmöglichkeit durch Schiebelemente.



SCHNECKENSCHUTZ

(passend für Grösse 1x0,5, 1x1, 2x0,5, 2x1 & 2x2)
Für Schnecken unüberwindbar, wird einfach auf das HochBeet aufgesetzt. Mit Frühbeetaufsatz kombinierbar.



FRÜHBEETAUFSATZ

(passend für Grösse 2x1)
Effizienter Frostschutz mit 4 verschiebbaren Doppelstegplatten, die sich leicht entfernen lassen. Sturmfest und mit Regenwasserablauf ausgestattet.



ZWISCHENBODEN

(passend für Grösse 1x0,5, 1x1, 2x0,5, 2x1)
Der Zwischenboden reduziert das Erdvolumen, spart teures Befüllungsmaterial und wertvolle Zeit. Er wird beim Aufbau einfach auf der gewünschten Höhe eingeschoben.

Pflanzbeet Belvedere®

ab
CHF 619.00

Weitere Detail-
Informationen im
EXTRA-PROSPEKT
Erhältlich unter
www.neogard.ch



Pflanzbeet Belvedere® Gr. M, Farbe: dunkelgrau-metallic

Technische Daten
und Preise
finden Sie auf Seite 45

NEUHEIT
2019

DESIGN (ER)LEBEN

Der Blickfang für die Terrasse

Mit nur 0,5 Meter Breite eröffnet das Pflanzbeet Belvedere® Raum für besondere Ideen: Als lebendiger Raumtrenner strukturiert es Terrasse und Garten und passt ebenso perfekt auf Balkone. Damit haben Sie völlig neue Gestaltungsmöglichkeiten.

Vorzüge

- **formschön** mit abgerundeten Ecken, keine sichtbaren Verschraubungen
- Seitenwände aus feuerverzinktem, polyamid-einbrennlackiertem Stahlblech
- hochstabile Alu-Eckenelemente mit integrierter Führungsschiene
- mit höhenverstellbarem Zwischenboden
- **schneller Ein-Mann-Aufbau unter 10 Minuten**
- die **leicht zu öffnenden Seitenteile** vereinfachen die Entleerung und Befüllung
- **20 Jahre Garantie**, Details siehe Seite 46



GRUND-AUSSTATTUNG

Farben:



QUARZGRAU-METALLIC



DUNKELGRAU-METALLIC



ZWISCHENBODEN

Der in der Grundausrüstung enthaltene Zwischenboden reduziert das Erdvolumen, spart teures Befüllungsmaterial und wertvolle Zeit. Er wird beim Aufbau einfach auf der gewünschten Höhe eingeschoben.

Größen (cm)

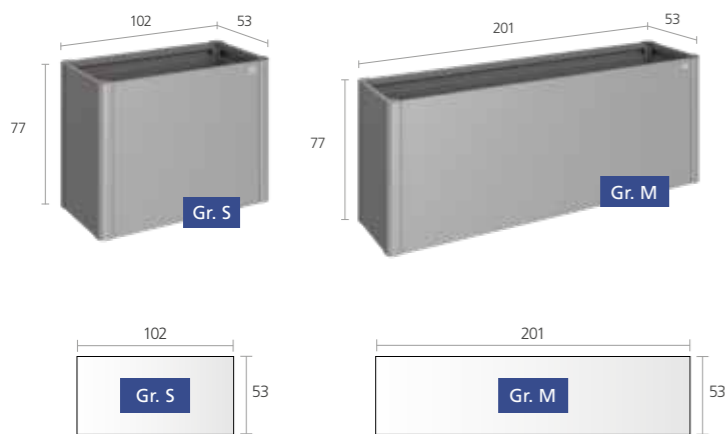

Komposter MonAmi®

CHF 899.00

Weitere Detail-
Informationen im
EXTRA-PROSPEKT
Erhältlich unter
www.neogard.ch



Komposter MonAmi®, Farbe: dunkelgrau-metallic

**NEUHEIT
2019**

**Technische Daten
und Preise**
finden Sie auf **Seite 45**

BEFÜLLUNG



+ Das darf rein:

- organische Abfälle wie Obst- & Gemüsereste
- zerkleinerte Eierschalen
- Kaffee- & Teesatz
- Brotreste
- Topfpflanzen & verwelkte Schnittblumen
- klein geschnittene Äste & Zweige
- Laub & trockene Rasenschnittreste

- Das nicht:

- Essensreste wie Fleisch, Fisch & Knochen
- Tierstreu & Tierkot
- Zigaretten
- Behandeltes Holz
- Staubsaugerbeutel
- Grosse Mengen Asche & Grillkohlereste

PREMIUM KOMPOSTER

Funktionelles Design für Jahrzehnte

Als mein „Freund“ im Garten vereint der Komposter MonAmi® Zweckmässigkeit mit stilvollem Auftreten: Aussen mit edlen, glatten Oberflächen, innen mit allem, was effiziente Kompostierung benötigt. Zwei mittig platzierte Belüftungsrohre sorgen dank Kamineffekt für zuverlässigen Abzug, der unter dem Deckel umlaufende Luftspalt für den Wärmetransport nach draussen. So wird sogar Kompostieren zum Blickfang!

Vorzüge

- 725 l Volumen
- Deckel mit Gasdruckfedern
- **optimaler Verrottungsprozess durch Belüftungssystem**
- Seitenwände aus feuerverzinktem, polyamid-einbrennlackiertem Stahlblech
- integrierter Nagerschutz aus Glasfasergewebe
- **einfache Entleerung durch hochschiebbare Vorderwand**
- 20 Jahre Garantie, Details siehe Seite 46

GRUND-AUSSTATTUNG

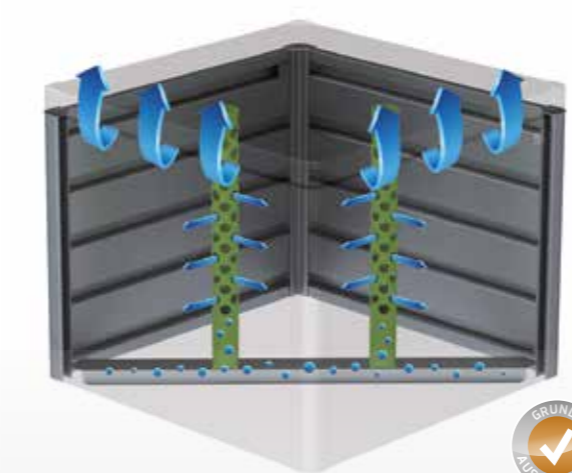

BELÜFTUNGSROHRE

Die integrierten Belüftungsrohre sorgen für eine optimale Sauerstoffzufuhr und Luftzirkulation, womit eine effiziente Kompostierung gewährleistet ist.



EINFACHE ENTLERUNG

Nachträgliche Öffnungsmöglichkeit durch ein Schiebelement.



GASDRUCK-FEDER

Komfortable Deckelöffnung mit Gasdruckfeder, die auch ungewolltes Zufallen verhindert.



Abmessungen (cm)

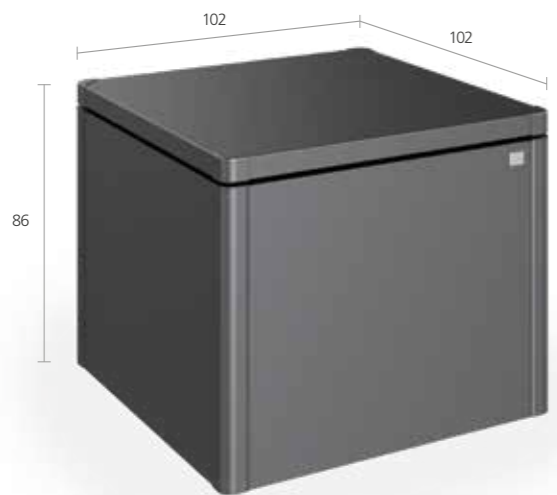

Nebengebäude CasaNova®



Nebengebäude CasaNova® Grösse 3 x 4, Farbe: dunkelgrau-metalllic (mit Alu-Bodenrahmen, Alu-Bodenplatte, 2. Türflügel, Aussenbeleuchtung und zwei Glaselementen als Zubehör)



SILBER-METALLIC



DUNKELGRAU-METALLIC

Größen (cm, Aussenmasse inkl. Dachvorsprung)

Türöffnung: Standardtüre: 90 x 198 cm (B x H)

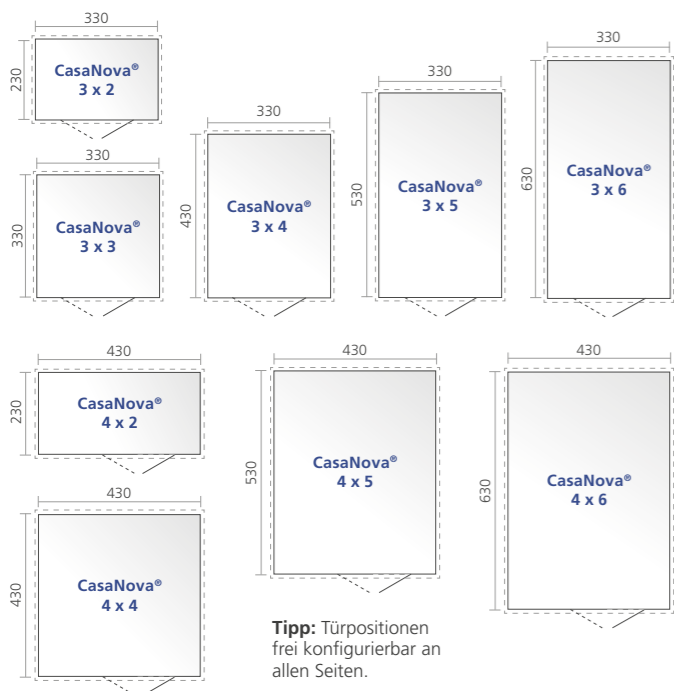

Tipp: Türpositionen frei konfigurierbar an allen Seiten.

DAS HIGHEND-METALLGEBÄUDE MIT ISOLIERTEN SEITENWÄNDEN

Design, das sich Ihren Wünschen anpasst

Das isolierte Biohort Design-Nebengebäude CasaNova® besteht nicht nur mit ganzjähriger Nutzbarkeit und moderner Optik, sondern lässt sich auch **ganz einfach individualisieren**. Insbesondere das neue Glaspaneel schafft Wohnlichkeit. So haben Sie die freie Entscheidung, ob das CasaNova® Gerätehaus, Hobbyraum oder Sauna sein soll.

Vorzüge

- gut beheizbar durch **Wärmedämmung** - ideal zum Überwintern von Kübelpflanzen U-Wert Seitenwände: 0,76 W/(m²K)
- das Dach kann mit XPS-Styroporplatten zusätzlich wärmedämmend werden
- **Türanschlag** rechts oder links frei wählbar
- **beste Materialien:** Alu-Strangpressprofile und Sandwichelemente aus feuerverzinktem, polyamid-einbrennlackierten Stahlblech mit einem **isolierten Kern aus Styropor (EPS20)**
- keine sichtbaren Schrauben an den Aussenwänden
- **wartungsfrei** ein Leben lang - niemals streichen
- grosse Auswahl an Zubehör für den Innenausbau
- **einfacher Zusammenbau** durch Modulbauweise anhand einer detaillierten Aufbauanleitung
- **hohe Stabilität:** Dach- bzw. Schneelast bis zu 215 kg/m² abzüglich der Dachbeschwerung wie z.B. Begrünung, sturmfest (150 km/h, Windstärke 12)
- **20 Jahre Garantie**, Details siehe Seite 46



INDIVIDUELL PLANBAR

Dank der Modulbauweise sind Ihren Wünschen keine Grenzen gesetzt. Tor, Türen und Fenster können frei nach Ihren Vorstellungen platziert werden. Mit unserem Konfigurator wird die Planung Ihres perfekten CasaNova zum Kinderspiel. www.biohort.com/konfigurator



OPTIONALES ZUBEHÖR



DOPPELTÜR



DECKENSEKTIONALTOR



GLASELEMENT



SAUNAMODUL



VORBEREITUNG FÜR AUSSENBELEUCHTUNG



ELEKTRO-MONTAGEPANEL

Erdschrauben-Fundament pat.



Erdschrauben-Fundament - HighLine® Gr. H2, Panorama® Gr. P2 und AvantGarde® Gr. L



Aludielen hochwertig mit gerillter Oberfläche
speziell konzipierter Fundamentrahmen aus Aluminium
mehrfach verstellbare Montageplatte mit Höhenausgleich
Erdschrauben, feuerverzinkt für höchste Sturmsicherheit und Stabilität



Mit den Standard-Erdschrauben können Bodenunebenheiten und Hangneigungen bis zu 10% Gefälle ausgeglichen werden. Für grössere Höhenunterschiede sind Verlängerungen auf Anfrage erhältlich.

Montageservice auf Anfrage
www.biohort.com/montageservice

BESSER, SCHNELLER, PREISWERTER

Das perfekte Fundament für Biohort Gerätehäuser

Die Errichtung eines geeigneten Fundaments stellt je nach gewünschtem Aufstellungsort eine gewisse Herausforderung dar. Ein Betonfundament ist z.B. meist teurer als das Gerätehaus und der Bau relativ aufwändig. Demgegenüber wird das auf Biohort Produkte perfekt abgestimmte patentierte Erdschraubenfundament kurzerhand montiert, sodass umgehend mit dem Aufbau begonnen werden kann. Die integrierte Barriere verhindert Wassereintritt im Gerätehaus, Bodenunebenheiten und leichte Hangneigungen werden über Adapter ausgeglichen. Die Aludielen sind ein widerstandsfähiger, belastbarer Boden für das Haus.

- auch für unebene Flächen **bis zu 10% Gefälle** bestens geeignet
- wenig Bodenaushub, kein Schotterfrostkoffer erforderlich, kein Beton, kein Schmutz
- optimale Nivellierung, absolute Sturmsicherheit
- bei Bedarf leicht zu entfernen
- **exakte Abstimmung auf alle Biohort Gerätehäuser und Geräteschränke**
- **Bodenrahmen** und **Bodenplatte** sind nicht mehr erforderlich



DIE MONTAGE - SCHNELL, EINFACH UND UNKOMPLIZIERT

Zusätzlich benötigtes Werkzeug kann im gut sortierten Fachhandel ausgeliehen werden, der benötigte Bohrer (Ø 40 x Länge 600 mm) ist auch bei Biohort erhältlich.

- 1. BAUPLATZ VORBEREITEN**
Rasenfläche mit dem Spaten ca. 10 cm tief ausheben und Bohrlöcher für die Erdschrauben markieren.
- 2. ERDSCHRAUBEN EINDREHEN**
Löcher (Bohrer: Ø 40 x 600 mm) mit Schlagbohrmaschine vorbohren und Erdschrauben mit mitgeliefertem Werkzeug eindrehen.
- 3. MONTAGEPLATTEN ANBRINGEN**
Montageplatten mit Erdschrauben verbinden und mit der Wasserwaage ausrichten.
- 4. RAHMEN BEFESTIGEN**
Rahmen und Verbindungsstreben positionieren und mit dem Befestigungsmaterial fixieren.
- 5. ALUDIELN BEFESTIGEN**
Aludielen einsetzen und befestigen.
- 6. GERÄTEHAUS AUFBAUEN**
Das Fundament ist fertig. Es kann mit dem Aufbau des Gerätehauses begonnen werden.

3 weitere Fundamentlösungen

(unverbindliche Empfehlungen für alle Gerätehäuser, Geräteschrank und MiniGarage)



Variante 1
BIOHORT ALU-BODENRAHMEN UND ALU-BODENPLATTE AUF SPLITTBETT
Mit dem **Alu-Bodenrahmen** (Zubehör) können Sie das Gerätehaus auch auf unebenem Boden aufstellen und **sturmsicher verankern** (Bodenanker liegen bei). Die **Alu-Bodenplatte** (Zubehör) ist wie dargestellt einzubauen. (XPS Platten nicht im Lieferumfang enthalten)



Variante 2
BIOHORT ALU-BODENRAHMEN AUF BETONPLATTEN
Eine gute Lösung sind auch im Splittbett verlegte Gehwegplatten. Sie können das Haus auf diesen Betonplatten andübeln.



Variante 3
BETONFUNDAMENT
Eine aufwändige aber bewährte Variante ist eine **armierte Betonplatte als Fundament** (siehe Masse für Fundament). Damit schaffen Sie eine ebene, trockene Fläche, auf der Sie das Gerätehaus **sturmsicher befestigen** können. Schrauben und Kunststoffdübel sind in der Grundausstattung enthalten.



Bei allen Fundamentvarianten ist auf eine sturmsichere Bodenverankerung zu achten (siehe Skizzen)!

TECHNISCHE DATEN & PREISE



HighLine®

Grösse	Aussenmasse ¹⁾ B x T x H (cm)	Innenmasse B x T x H (cm)	Fundamentmasse B x T (cm)	Gewicht (kg)	Art. Nr. silber-metallic	Art. Nr. quarzgrau-metallic	Art. Nr. dunkelgrau-metallic	Preis CHF
HighLine® mit Standardtüre								
H1	275 x 155 x 222 ²⁾	252 x 132 x 210	257 x 137	176	8000.804*	8000.014*	8000.814	2'349.00
H2	275 x 195 x 222 ²⁾	252 x 172 x 210	257 x 177	202	8000.800*	8000.840	8000.810	2'649.00
H3	275 x 235 x 222 ²⁾	252 x 212 x 210	257 x 217	228	8000.805*	8000.844*	8000.815	2'999.00
H4	275 x 275 x 222 ²⁾	252 x 252 x 210	257 x 257	251	8000.801*	8000.454*	8000.811	3'349.00
H5	275 x 315 x 222 ²⁾	252 x 292 x 210	257 x 297	280	8000.806*	8000.842*	8000.816	3'699.00

Grösse	Aussenmasse ¹⁾ B x T x H (cm)	Innenmasse B x T x H (cm)	Fundamentmasse B x T (cm)	Gewicht (kg)	Art. Nr. silber-metallic	Art. Nr. quarzgrau-metallic	Art. Nr. dunkelgrau-metallic	Preis CHF
HighLine® mit Doppeltüre								
H1	275 x 155 x 222 ²⁾	252 x 132 x 210	257 x 137	186	8000.807*	8000.019*	8000.817	2'649.00
H2	275 x 195 x 222 ²⁾	252 x 172 x 210	257 x 177	212	8000.802*	8000.888	8000.812	2'999.00
H3	275 x 235 x 222 ²⁾	252 x 212 x 210	257 x 217	237	8000.808*	8000.843*	8000.818	3'349.00
H4	275 x 275 x 222 ²⁾	252 x 252 x 210	257 x 257	261	8000.803*	8000.455*	8000.813	3'649.00
H5	275 x 315 x 222 ²⁾	252 x 292 x 210	257 x 297	290	8000.809*	8000.841*	8000.819	4'049.00

¹⁾ inkl. Dachvorsprung, ²⁾ höchste Stelle, * kein Lagerartikel, Lieferzeit 5-6 Wochen Verpackt in 7 bis 9 Kartons mit leicht verständlicher Aufbauanleitung.

Zubehör in der jeweiligen Grösse	Art. Nr. H1	Preis CHF	Art. Nr. H2	Preis CHF	Art. Nr. H3	Preis CHF	Art. Nr. H4	Preis CHF	Art. Nr. H5	Preis CHF	
Alu-Bodenrahmen	8000.860	239.00	8000.342	259.00	8000.861	269.00	8000.356	279.00	8000.862	299.00	
Alu-Bodenplatten	8000.865	509.00	8000.346	599.00	8000.866*	689.00	8000.358	799.00	8000.867*	899.00	
Erdschrauben-Fundament	8000.912*	1'549.00	8000.916*	1'849.00	8000.918*	1'949.00	8000.920*	2'349.00	8000.921*	2'599.00	
Bohrer Ø 40 x 600 mm	für SDS-MAX Aufnahme Ø 18 mm									8000.924*	69.90

Zubehör in der jeweiligen Farbe	Art. Nr. silber-metallic	Art. Nr. quarzgrau-metallic	Art. Nr. dunkelgrau-metallic	Preis CHF
Zusatztür mit Edelstahl-Drückergarnitur	8000.825*	8000.828*	8000.826*	559.00
Regenfallrohr-Set	8000.271	8000.273*	8000.272	99.90
Werkzeughalter für Tür 2-Stück-Packung	8000.354	8000.029*	8000.353*	39.90
FloraBoard	8000.274*	8000.275*	8000.276*	179.00
Seitendach Gr. H2 (B 282 x T 195 cm)	8000.294*	8000.572*	8000.298*	1'099.00
Seitendach Gr. H3 (B 282 x T 235 cm)	8000.295*	8000.573*	8000.299*	1'249.00
Seitendach Gr. H4 (B 282 x T 275 cm)	8000.296*	8000.574*	8000.300*	1'399.00
Seitendach Gr. H5 (B 282 x T 315 cm)	8000.297*	8000.575*	8000.571*	1'499.00

Zubehör aus feuerverzinktem Stahlblech	Art. Nr.	Preis CHF	Zubehör aus feuerverzinktem Stahlblech	Art. Nr.	Preis CHF
Regalböden 24,5 x 72 cm: 2 Regalböden	8000.071	52.90	Fahrradaufhängung „bikeMax“ 1-Stück-Packung	8000.351	52.90
24,5 x 72 cm: 4 Regalböden	8000.076	84.90	2-Stück-Packung	8000.352	94.90
43,5 x 72 cm: 2 Regalböden	8000.077	94.90	Fahrradständer „bikeHolder“ Set für 3 Räder	8000.777*	76.90
Regalsteher 185 cm	8000.350	52.90	Bodenschwellen-Rampe (nur bei Doppeltüre und Bodenrahmen)	8000.013	109.00
Gerätehalter	8000.074	25.90	Haken-Set (je einem Kombi-, Stiel- und Schaufelhaken)	8000.934	84.90
Klapptisch	8000.012	135.00	Einhängesack mit Wandschiene	8000.933	89.90
Elektro-Montagepanel	8000.414	59.90			



Panorama®

Grösse	Aussenmasse ¹⁾ B x T x H (cm)	Innenmasse B x T x H (cm)	Fundamentmasse B x T (cm)	Gewicht (kg)	Art. Nr. silber-metallic	Art. Nr. quarzgrau-metallic	Art. Nr. dunkelgrau-metallic	Preis CHF
Panorama® mit Standardtüre								
P1	273 x 158 x 227 ²⁾	252 x 132 x 220 ²⁾	257 x 137	183	8000.471*	8000.491*	8000.481*	2'249.00
P2	273 x 198 x 227 ²⁾	252 x 172 x 220 ²⁾	257 x 177	202	8000.473*	8000.493*	8000.483*	2'499.00
P3	273 x 238 x 227 ²⁾	252 x 212 x 220 ²⁾	257 x 217	221	8000.475*	8000.495*	8000.485*	2'799.00
P4	273 x 278 x 227 ²⁾	252 x 252 x 220 ²⁾	257 x 257	240	8000.477*	8000.497*	8000.487*	2'999.00
P5	273 x 318 x 227 ²⁾	252 x 292 x 220 ²⁾	257 x 297	259	8000.479*	8000.499*	8000.489*	3'399.00

Grösse	Aussenmasse ¹⁾ B x T x H (cm)	Innenmasse B x T x H (cm)	Fundamentmasse B x T (cm)	Gewicht (kg)	Art. Nr. silber-metallic	Art. Nr. quarzgrau-metallic	Art. Nr. dunkelgrau-metallic	Preis CHF
Panorama® mit Doppeltüre								
P1	273 x 158 x 227 ²⁾	252 x 132 x 220 ²⁾	257 x 137	193	8000.472*	8000.492*	8000.482*	2'499.00
P2	273 x 198 x 227 ²⁾	252 x 172 x 220 ²⁾	257 x 177	212	8000.474*	8000.494*	8000.484*	2'799.00
P3	273 x 238 x 227 ²⁾	252 x 212 x 220 ²⁾	257 x 217	231	8000.476*	8000.496*	8000.486*	3'099.00
P4	273 x 278 x 227 ²⁾	252 x 252 x 220 ²⁾	257 x 257	250	8000.478*	8000.498*	8000.488*	3'399.00
P5	273 x 318 x 227 ²⁾	252 x 292 x 220 ²⁾	257 x 297	269	8000.480*	8000.500*	8000.490*	3'599.00

¹⁾ inkl. Dachvorsprung, ²⁾ höchste Stelle, * kein Lagerartikel, Lieferzeit 5-6 Wochen Verpackt in 7 bis 9 Kartons mit leicht verständlicher Aufbauanleitung.

Zubehör in der jeweiligen Grösse	Art. Nr. P1	Preis CHF	Art. Nr. P2	Preis CHF	Art. Nr. P3	Preis CHF	Art. Nr. P4	Preis CHF	Art. Nr. P5	Preis CHF	
Alu-Bodenrahmen	8000.860	239.00	8000.342	259.00	8000.861	269.00	8000.356	279.00	8000.862	299.00	
Alu-Bodenplatten	8000.865	509.00	8000.346	599.00	8000.866*	689.00	8000.358	799.00	8000.867*	899.00	
Erdschrauben-Fundament	8000.912*	1'549.00	8000.916*	1'849.00	8000.918*	1'949.00	8000.920*	2'349.00	8000.921*	2'599.00	
Bohrer Ø 40 x 600 mm	für SDS-MAX Aufnahme Ø 18 mm									8000.924*	69.90

Zubehör in der jeweiligen Farbe	Art. Nr. silber-metallic	Art. Nr. quarzgrau-metallic	Art. Nr. dunkelgrau-metallic	Preis CHF
Zusatztür mit Edelstahl-Drückergarnitur	8000.825*	8000.828*	8000.826*	559.00
Regenfallrohr-Set	8000.410*	8000.411*	8000.412*	94.90
Werkzeughalter für Tür 2-Stück-Packung	8000.354	8000.029*	8000.353*	39.90
FloraBoard	8000.274*	8000.275*	8000.276*	179.00

Zubehör aus feuerverzinktem Stahlblech	Art. Nr.	Preis CHF	Zubehör aus feuerverzinktem Stahlblech	Art. Nr.	Preis CHF
Regalböden 24,5 x 72 cm: 2 Regalböden	8000.071	52.90	Fahrradaufhängung „bikeMax“ 1-Stück-Packung	8000.351	52.90
24,5 x 72 cm: 4 Regalböden	8000.076	84.90	2-Stück-Packung	8000.352	94.90
43,5 x 72 cm: 2 Regalböden	8000.077	94.90	Fahrradständer „bikeHolder“ Set für 3 Räder	8000.777*	76.90
Regalsteher 185 cm	8000.350	52.90	Bodenschwellen-Rampe (nur bei Doppeltüre und Bodenrahmen)	8000.013	109.00
Gerätehalter	8000.074	25.90	Haken-Set (je einem Kombi-, Stiel- und Schaufelhaken)	8000.934	84.90
Klapptisch	8000.012	135.00	Einhängesack mit Wandschiene	8000.933	89.90
Elektro-Montagepanel	8000.414	59.90			



AvantGarde®

Grösse	Aussenmasse ¹⁾ B x T x H (cm)	Innenmasse B x T (cm)	Fundamentmasse B x T (cm)	Gewicht (kg)	Art. Nr. silber-metallic	Art. Nr. quarzgrau-metallic	Art. Nr. dunkelgrau-metallic	Preis CHF
AvantGarde® mit Standardtüre								
M	180 x 220 x 218 ²⁾	172 x 172	177 x 177	136	8000.330*	8000.431*	8000.327	1'749.00
L	260 x 220 x 218 ²⁾	252 x 172	257 x 177	165	8000.332	8000.323	8000.328	2'149.00
XL	260 x 300 x 217 ²⁾	252 x 252	257 x 257	203	8000.334*	8000.444*	8000.329	2'499.00
XXL	260 x 380 x 222 ²⁾	252 x 332	257 x 337	242	8000.331*	8000.446*	8000.325*	3'099.00

Grösse	Aussenmasse ¹⁾ B x T x H (cm)	Innenmasse B x T (cm)	Fundamentmasse B x T (cm)	Gewicht (kg)	Art. Nr. silber-metallic	Art. Nr. quarzgrau-metallic	Art. Nr. dunkelgrau-metallic	Preis CHF
AvantGarde® mit Doppeltüre								
L	260 x 220 x 218 ²⁾	252 x 172	257 x 177	175	8000.650	8000.324	8000.550	2'449.00
XL	260 x 300 x 217 ²⁾	252 x 252	257 x 257	213	8000.651*	8000.443*	8000.551	2'849.00
XXL	260 x 380 x 222 ²⁾	252 x 332	257 x 337	252	8000.652*	8000.445*	8000.552*	3'399.00

¹⁾ inkl. Dachvorsprung, ²⁾ höchste Stelle, * kein Lagerartikel, Lieferzeit 5-6 Wochen Verpackt in 4 bis 6 Kartons mit leicht verständlicher Aufbauanleitung.

Zubehör in der jeweiligen Grösse	Art. Nr. M	Preis CHF	Art. Nr. L	Preis CHF	Art. Nr. XL	Preis CHF	Art. Nr. XXL	Preis CHF
Alu-Bodenrahmen	8000.340	229.00	8000.342	259.00	8000.356	279.00	8000.357	299.00
Alu-Bodenplatten	8000.344	409.00	8000.346	599.00	8000.358	799.00	8000.359*	999.00
Erdschrauben-Fundament	8000.913*	1'449.00	8000.916*	1'849.00	8000.920*	2'349.00	8000.922*	2'849.00

HINWEIS: Schlagbohrmaschinen können im gut sortiertem Fachhandel ausgeliehen werden, der benötigte Bohrer ist auch bei Biohort erhältlich
Bohrer Ø 40 x 600 mm für SDS-MAX Aufnahme Ø 18 mm 8000.924* 69.90

Zubehör in der jeweiligen Farbe	Art. Nr. silber-metallic	Art. Nr. quarzgrau-metallic	Art. Nr. dunkelgrau-metallic	Preis CHF
Zusatztür mit Edelstahl-Drückergarnitur	8000.825*	8000.828*	8000.826*	559.00
Regenfallrohr-Set	8000.040*	8000.039	8000.038	94.90
Werkzeughalter für Tür 2-Stück-Packung	8000.354	8000.029*	8000.353*	39.90
FloraBoard	8000.274*	8000.275*	8000.276*	179.00

Zubehör aus feuerverzinktem Stahlblech	Art. Nr.	Preis CHF	Zubehör aus feuerverzinktem Stahlblech	Art. Nr.	Preis CHF
Regalböden 24,5 x 72 cm: 2 Regalböden	8000.071	52.90	Fahrradaufhängung „bikeMax“ 1-Stück-Packung	8000.351	52.90
24,5 x 72 cm: 4 Regalböden	8000.076	84.90	2-Stück-Packung	8000.352	94.90
43,5 x 72 cm: 2 Regalböden	8000.077	94.90	Fahrradständer „bikeHolder“ Set für 3 Räder	8000.777*	76.90
Regalsteher 185 cm	8000.350	52.90	Bodenschwellen-Rampe (nur bei Doppeltüre und Bodenrahmen)	8000.013	109.00
Gerätehalter	8000.074	25.90	Haken-Set (je einem Kombi-, Stiel- und Schaufelhaken)	8000.934	84.90
Klapptisch	8000.012	135.00	Einhängesack mit Wandschiene	8000.933	89.90
Elektro-Montagepanel	8000.414	59.90			



Europa

Grösse	Aussenmasse ¹⁾ B x T x H (cm)	Innenmasse B x T x H (cm)	Fundamentmasse B x T (cm)	Gewicht (kg)	Art. Nr. silber-metallic	Art. Nr. quarzgrau-metallic	Art. Nr. dunkelgrau-metallic	Art. Nr. dunkelgrün	Preis CHF
1	172 x 84 x 196 ²⁾	150 x 78 x 188 ²⁾	155 x 83	81	8000.601*	8000.310	8000.501*	8000.401*	929.00
2	172 x 156 x 196 ²⁾	150 x 150 x 188 ²⁾	155 x 155	106	8000.602*	8000.102	8000.502*	8000.402*	1'199.00
3	244 x 156 x 203 ²⁾	222 x 150 x 195 ²⁾	227 x 155	129	8000.603	8000.510	8000.503	8000.403*	1'299.00
4	244 x 228 x 203 ²⁾	222 x 222 x 195 ²⁾	227 x 227	155					



Geräte-schrank

Grösse	Aussenmasse B x T x H (cm)	Innenmasse B x T x H (cm)	Fundamentmasse B x T (cm)	Gewicht (kg)	Art. Nr. silber-metallic	Art. Nr. quarzgrau-metallic	Art. Nr. dunkelgrau-metallic	Art. Nr. dunkelgrün	Preis CHF
90	93 x 83 x 182,5	88 x 78 x 177	93 x 83	52	8000.991	8000.992	8000.993	8000.994*	649.00
150	155 x 83 x 182,5	150 x 78 x 177	155 x 83	88	8000.320	8000.321	8000.322	8000.420	879.00
230	227 x 83 x 182,5	222 x 78 x 177	227 x 83	110	8000.318	8000.319	8000.316	8000.317*	1'099.00

* kein Lagerartikel, Lieferzeit 5-6 Wochen Verpackt in 1 bis 2 Kartons mit leicht verständlicher Aufbauanleitung

Zubehör in der jeweiligen Grösse	Art. Nr. 90	Preis CHF	Art. Nr. 150	Preis CHF	Art. Nr. 230	Preis CHF
Alu-Bodenrahmen	8000.995	135.00	8000.041	179.00	8000.048	199.00
Alu-Bodenplatten	8000.996	109.00	8000.050	189.00	8000.057	269.00
Erdschrauben-Fundament	8000.908*	649.00	8000.909*	849.00	8000.911*	1'199.00

HINWEIS: Schlagbohrmaschinen können im gut sortiertem Fachhandel ausgeliehen werden, der benötigte Bohrer ist auch bei Biohort erhältlich

Bohrer Ø 40 x 600 mm	Art. Nr.	Preis CHF
für SDS-MAX Aufnahme Ø 18 mm	8000.924*	69.90

Zubehör aus feuerverzinktem Stahlblech

Regalböden	Grösse	Anzahl	Art. Nr.	Preis CHF
24,5 x 72 cm:	2 Regalböden	8000.071	52.90	
	4 Regalböden	8000.076	84.90	
	2 Regalböden	8000.077	94.90	
Regalsteher	173 cm	2-Stück-Packung	8000.078	47.90
Gerätehalter		4-Stück-Packung	8000.074	25.90
Klapptisch			8000.012	135.00
Haken-Set (bestehend aus je einem Kombi-, Stiel- und Schaufelhaken sowie einer Wandschiene zur Befestigung)			8000.934	84.90
Einhängesack mit Wandschiene			8000.933	89.90
Elektro-Montagepanel			8000.413*	59.90

Zubehör für alle Grössen

Deckelnetz	Art. Nr.	Preis CHF
B 67 x H 25	8000.089	34.90
Einhängesack, Typ B	Art. Nr.	Preis CHF
B 54,5 x T 50 x H 20	8000.931	69.90
Einhängesack, Typ C	Art. Nr.	Preis CHF
B 68,5 x T 67 x H 20	8000.932	79.90



MiniGarage

Aussenmasse B x T x H (cm)	Innenmasse B x T x H (cm)	Fundamentmasse B x T (cm)	Gewicht (kg)	Art. Nr. silber-metallic	Art. Nr. dunkelgrau-metallic	Preis CHF
122 x 203 x 145	117 x 195 x 137	122 x 203	72	8000.250	8000.251	1'299.00

* kein Lagerartikel, Lieferzeit 5-6 Wochen Verpackt in 3 Kartons mit leicht verständlicher Aufbauanleitung

Zubehör

Zubehör	Masse (cm)	Art. Nr.	Preis CHF
Alu-Bodenrahmen	B 117 x T 198 x H 4	8000.252	199.00
Alu-Bodenplatte	B 109 x T 190	8000.253	299.00
Regalsystem, ausziehbar	je Fach B 43 x T 150 x H 5 cm	8000.254*	299.00
Fahrradhängeschiene, ausziehbar	1-Stück-Packung	8000.255	135.00



WoodStock

Grösse	Aussenmasse ¹⁾ B x T x H (cm)	Innenmasse B x T (cm)	Fundamentmasse B x T (cm)	Volumen (m³)	Raum- meter	Gewicht (kg)	Art. Nr. silber-metallic	Art. Nr. quarzgrau-metallic	Art. Nr. dunkelgrau-metallic	Preis CHF
150	157 x 102 x 199 ²⁾	142 x 70	155 x 83	2,1	1,8	40	8000.030*	8000.374*	8000.020	679.00
230	229 x 102 x 199 ²⁾	214 x 70	227 x 83	3,1	2,7	47	8000.031*	8000.376*	8000.021*	929.00

¹⁾ inkl. Dachvorsprung, ²⁾ höchste Stelle, * kein Lagerartikel, Lieferzeit 5-6 Wochen Verpackt in einem Karton mit leicht verständlicher Aufbauanleitung

Zubehör

Zubehör	für Grösse	Art. Nr.	Preis CHF
Alu-Bodenplatte	150	8000.050	189.00
Alu-Bodenplatte	230	8000.057	269.00

Zubehör für Grösse 150

Zubehör	Art. Nr. silber-metallic	Art. Nr. quartzgrau-metallic	Art. Nr. dunkelgrau-metallic	Preis CHF
Rückwand	8000.032*	8000.375*	8000.024*	179.00
Türpaket	8000.034*	8000.372*	8000.022*	409.00

Zubehör für Grösse 230

Zubehör	Art. Nr. silber-metallic	Art. Nr. quartzgrau-metallic	Art. Nr. dunkelgrau-metallic	Preis CHF
Rückwand	8000.033*	8000.377*	8000.025*	209.00
Türpaket, inkl. Blende und zwei Vorderwandelemente	8000.035*	8000.373*	8000.023*	539.00



StoreMax

Grösse	Aussenmasse B x T x H (cm)	Innenmasse B x T (cm)	Volumen (l)	Gewicht (kg)	Art. Nr. silber-metallic	Art. Nr. quarzgrau-metallic	Art. Nr. dunkelgrau-metallic	Preis CHF
120	117 x 73 x 109	114 x 62	740	41	8000.133	8000.118*	8000.137*	1'099.00
160	163 x 78 x 120	160 x 67	1200	60	8000.131	8000.120*	8000.135*	1'399.00
190	190 x 97 x 136	188 x 86	2080	76	8000.132	8000.122	8000.136	1'899.00

* kein Lagerartikel, Lieferzeit 5-6 Wochen Verpackung: Grösse 120/160: 1 Karton | Grösse 190: 2 Kartons – jeweils leicht verständlicher Aufbauanleitung

Zubehör

Zubehör	für Grösse	Masse (cm)	Art. Nr.	Preis CHF
Eckregale-Set (Dreieck)	120/160	Seitenlänge = 54	8000.121*	52.90
Zwischenboden, inkl. 4 Stützen	160	B 160 (2 x 80) x T 59,5	8000.124	179.00
Zwischenboden, inkl. 8 Stützen	190	B 187 (2 x 93,5) x T 74,5	8000.125*	239.00
Regale-Set, inkl. 2 Regalsteher	190	B 72 x T 24,5	8000.123*	94.90
Fahrradständer-Set „bikeHolder“	190		8000.451*	109.00



HighBoard

Grösse	Aussenmasse B x T x H (cm)	Innenmasse B x T x H (cm)	Gewicht (kg)	Volumen (l)	Art. Nr. silber-metallic	Art. Nr. quarzgrau-metallic	Art. Nr. dunkelgrau-metallic	Preis CHF
160	160 x 70 x 118	156 x 62 x 113	67	1150	8000.881	8000.870	8000.882	1'799.00
200	200 x 84 x 127	195 x 76 x 120	95	2150	8000.884*	8000.871*	8000.885	2'349.00

* kein Lagerartikel, Lieferzeit 5-6 Wochen Verpackt in 3 Kartons mit leicht verständlicher Aufbauanleitung

Zubehör in der jeweiligen Farbe

Zubehör	Art. Nr. silber-metallic	Art. Nr. quartzgrau-metallic	Art. Nr. dunkelgrau-metallic	Preis CHF
Werkzeughalter für Tür 2-Stück-Packung	8000.354	8000.029*	8000.353*	39.90

Zubehör

Zubehör	für Grösse	Masse (cm)	Art. Nr.	Preis CHF
Deckelnetz	für alle Grössen	B 67 x H 25	8000.089	34.90
Zwischenboden, 4-teilig	160	je Boden B 78 x T 30	8000.883	189.00
Zwischenboden, 2-teilig	200	je Boden B 97 x T 74	8000.887	229.00
Einhängesack, Typ B	160	B 54,5 x T 50 x H 20	8000.931	69.90
Einhängesack, Typ C	200	B 68,5 x T 67 x H 20	8000.932	79.90
Fahrradständer „bikeHolder“	200		8000.777*	76.90



CornerBoard

Aussenmasse (Deckel) B x T x H (cm)	Innenmasse B x T x H (cm)	Gewicht (kg)	Volumen (l)	Art. Nr. silber-metallic	Art. Nr. quarzgrau-metallic	Art. Nr. dunkelgrau-metallic	Preis CHF
117 x 76 x 127	113 x 71 x 120	47	500	8000.166*	8000.167*	8000.168*	1'299.00

* kein Lagerartikel, Lieferzeit 5-6 Wochen Verpackt in 3 Kartons mit leicht verständlicher Aufbauanleitung



LoungeBox

Grösse	Aussenmasse (Deckel) B x T x H (cm)	Innenmasse B x T x H (cm)	Gewicht (kg)	Volumen (l)	Art. Nr. silber-metallic	Art. Nr. quarzgrau-metallic	Art. Nr. dunkelgrau-metallic	Preis CHF
160	160 x 70 x 83,5	159 x 66 x 77	43	850	8000.901	8000.872*	8000.902	1'199.00
200	200 x 84 x 88,5	199 x 80 x 81	58	1400	8000.875	8000.877*	8000.876	1'599.00

* kein Lagerartikel, Lieferzeit 5-6 Wochen Verpackt in 1 bis 2 Kartons mit leicht verständlicher Aufbauanleitung

Zubehör

Zubehör	für Grösse	Masse (cm)	Art. Nr.	Preis CHF
Deckelnetz	für alle Grössen	B 67 x H 25	8000.089	34.90
Einhängesack, Typ B	160	B 54,5 x T 50 x H 20	8000.931	69.90
Einhängesack, Typ C	200	B 68,5 x T 67 x H 20	8000.932	79.90



FreizeitBox

Grösse	Aussenmasse (Deckel) B x T x H (cm)	Innenmasse B x T x H (cm)	Gewicht (kg)	Volumen (l)	Art. Nr. weiss	Art. Nr. silber-metallic	Art. Nr. quarzgrau-met.	Art. Nr. dunkelgrau-met.	Art. Nr. bronze-metallic	Preis CHF
100	101 x 46 x 61	92 x 37,5 x 56	17	195	8000.090	8000.390	8000.139	8000.394	8000.776*	369.00
Paketbox	101 x 46 x 61	92 x 37,5 x 56	17	195	8000.878*	8000.879*	8000.864*	8000.863*	8000.925*	439.00
130	134 x 62 x 71	125 x 53,5 x 66	26,5	460	8000.093	8000.393	8000.138	8000.396	8000.326	469.00
180	181 x 79 x 71	172 x 70,5 x 66	41	800	8000.092	8000.392	8000.398	8000.395	8000.456	679.00

* kein Lagerartikel, Lieferzeit 5-6 Wochen Verpackt in einem Karton mit leicht verständlicher Aufbauanleitung

Zubehör

Zubehör	Masse B x T x H (cm)	für Grösse	Art. Nr.	Preis CHF
Paket-Box Kit	-	für alle Grössen	8000.868*	94.90
Deckelnetz	B 67 x H 25	für alle Grössen	8000.089	34.90
Einhängesack, Typ A	67 x 34 x 20	Gr. 100, 160, 180	8000.930	69.90
Einhängesack, Typ B	54,5 x 50 x 20	Gr. 130	8000.931	69.90
Einhängesack, Typ C	68,5 x 67 x 20	Gr. 160, 180	8000.932	79.90



HochBeet

Grösse	Aussenmasse B x T x H (cm)	Innenmasse B x T x H (cm)	Gewicht (kg)	Volumen (l)	Erdbedarf (m³)	Art. Nr. quarzgrau-metallic	Art. Nr. dunkelgrau-metallic	Preis CHF
1x0,5	102 x 53 x 77	95 x 46 x 74	29,5	340	0,3	8000.279	8000.277	549.00
1x1	102 x 102 x 77	95 x 95 x 74	37,5	725	0,7	8000.155	8000.151	589.00
2x0,5	201 x 53 x 77	194 x 46 x 74	44	685	0,68	8000.280	8000.278	699.00
2x1	201 x 102 x 77	194 x 95 x 74	52	1450	1,45	8000.156	8000.152	749.00
2x2	201 x 201 x 77	194 x 194 x 74	66,5	2900	2,9	8000.157	8000.153	899.00
L	201 x 201 x 77	194 x 194 x 74	71	2175	2,2	8000.158	8000.154	999.00

* kein Lagerartikel, Lieferzeit 5-6 Wochen Verpackt in 2 bis 3 Kartons mit leicht verständlicher Aufbauanleitung

Zubehör

Zubehör	für Grösse	Art. Nr. quartzgrau-metallic	Art. Nr. dunkelgrau-metallic	Preis CHF
Schneckenschutz	1x0,5	8000.283*	8000.281*	99.90
	1x1	8000.162*	8000.159*	109.00
	2x0,5	8000.284*	8000.282*	109.00
	2x1	8000.163*	8000.160	119.00
	2x2	8000.164*	8000.161*	129.00
Frühbeetaufsatz	2x1	8000.165	-	349.00
Zwischenboden	1x0,5	-	8000.285	69.90
	1x1	-	8000.286	99.90
	2x0,5	-	8000.287	99.90
	2x1	-	8000.288	139.00



Pflanzbeet Belvedere

Grösse	Aussenmasse B x T x H (cm)	Innenmasse B x T x H (cm)	Gewicht (kg)	Volumen (l)	Erdbedarf (m³)	Art. Nr. quarzgrau-metallic	Art. Nr. dunkelgrau-metallic	Preis CHF
S	102 x 53 x 77	95 x 46 x 74	32	340	0,3	8000.291	8000.289	619.00
M	201 x 53 x 77	194 x 46 x 74	49	685	0,68	8000.292	8000.290	789.00</



HOLZ

- Zeitraubendes Streichen von Holz in Ihrer Freizeit kostet Geld und Nerven.
- An feuchten Stellen kann Holz bereits nach einigen Jahren verrotten.
- Holz „arbeitet“. Die Folgen sind klemmende Türen und Dehnungsrisse.
- Lackierte und lasierte Holzoberflächen müssen wiederkehrend nachbehandelt werden. Unbehandeltes Holz wird schnell unansehnlich.
- Holz brennt leicht. Aus diesem Grund sind Holz- und Plastikprodukte auf Campingplätzen verboten.

METALL

- + Niemals streichen – nützen Sie Ihre wertvolle Freizeit für das Wesentliche im Leben.
- + Durch Feuerverzinkung und Einbrennlackierung haltbar für Generationen. 20 Jahre Garantie!
- + Der Qualitäts-Stahl von Biohort ist auch nach Jahrzehnten noch formstabil und passgenau.
- + Die Farbe von einbrennlackiertem Stahlblech bleibt über Jahre schön und kann leicht gereinigt werden (sogar mit Hochdruckreiniger).
- + Feuerverzinktes, polyamid-einbrennlackiertes Stahlblech von Biohort ist „unbrennbar“ gemäss EN 13501-1 (Klasse „A1“).



QUALITÄT UND GARANTIE

Bestes Material für lebenslange Wartungsfreiheit

Biohort verwendet für seine Produkte ausschliesslich das beste Material. Bei den lackierten Teilen ist dies ein **feuerverzinktes Stahlblech** mit einer dicken, schützenden Zinkschicht von mind. 150 g/m² und einer zusätzlichen „**Einbrennlackierung**“ mit Polyamid. Auf dieses hochwertige Stahlblech von renommierten Stahlwerken aus Deutschland und Österreich vertrauen übrigens auch deutsche Premium-Autohersteller. Daher gewährt Biohort guten Gewissens eine **Garantie von 20 Jahren** gegen Korrosion. Voraussetzung dafür ist, dass keine aggressiven Stoffe (z.B. Chlor, Salz, etc.) gelagert werden und keine aggressiven Umweltbedingungen wie z.B. Meeresnähe oder Streusalzeinwirkung vorliegen. Details unter www.biohort.com.

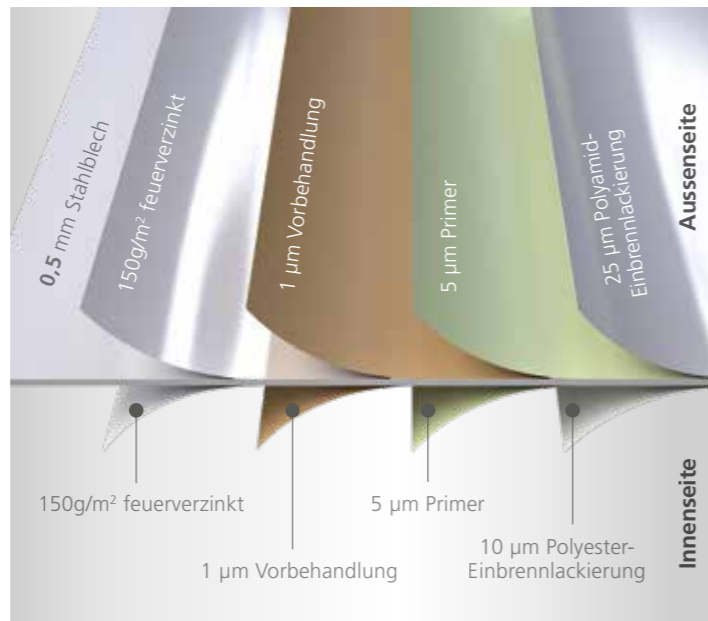

SCHRAUBEN UND BESCHLÄGE AUS ROSTFREIEM EDELSTAHL

Billiganbieter verwenden Schrauben und Bleche aus galvanisiertem Metall, was bereits nach einigen Jahren zu Korrosionsschäden führen kann. **Biohort setzt auf kompromisslose Qualität:** Alle Blechteile sind grossteils mehrfach beschichtet und feuerverzinkt (= sehr dicke, schützende Zinkschicht). Sämtliche Schrauben, Muttern und Beschläge sind aus rostfreiem Edelstahl.

STABILITÄT

Im Vergleich zu Billiganbietern weisen Biohort Gerätehäuser durch die doppelte Blechstärke eine sehr hohe Stabilität auf (Schneelast mit 150 kg/m²). Ein wissenschaftlich begleiteter Test im Windkanal der Techn. Universität Wien beurkundet, dass Biohort Gerätehäuser Windlasten bis zu 150 km/h (Windstärke 12) ohne Mühe standhalten. Optimal konstruierte Profile und die Verwendung von Edelstahl-Gewindeschrauben tragen ebenfalls dazu bei.

DIE KOMPLETT-LÖSUNG VON BIOHORT

Alles aus einer Hand

Denn wir garantieren mit hochqualitativen Produkten nachhaltige Zufriedenheit. Ausserdem unterstützen wir Sie mit lückenlosen Serviceleistungen.

So kümmern wir uns immer schnellstmöglich persönlich um Ihre Anliegen - unabhängig von der Grösse des betroffenen Produktes.

Einmal angeliefert, garantiert die Montage vor Ort mit einem ausgewählten, geschulten Partnernetzwerk den Komfort eines fachgerechten Aufbaus.

Das neue Erdschrauben-Fundament ist für alle Gerätehäuser verfügbar und ist schneller und sauberer errichtet als ein kostspieliges Betonfundament. Gemeinsam mit unseren Online-Tools wie z.B. dem CasaNova® Planungs-Konfigurator bietet Biohort den vollständigsten Service am Markt!

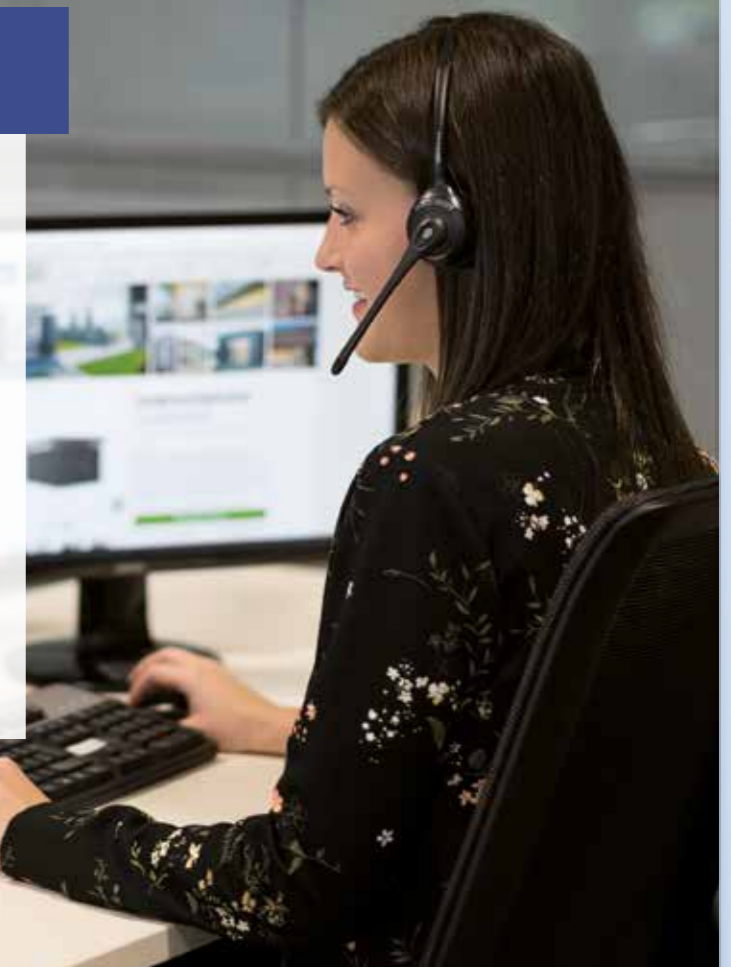

MONTAGESERVICE · EINFACH UNKOMPLIZIERT

Biohort vermittelt Ihnen gerne einen Montagepartner, der den Aufbau fachgerecht für Sie erledigt.



ERDSCHRAUBEN-FUNDAMENT

Die stabile Grundlage für **Biohort Gerätehäuser und -schränke**. Das patentierte Erdschrauben-Fundament ist schnell zu montieren, verhindert Wassereintritt und gleicht Bodenunebenheiten und sogar Gefälle bis zu **10% aus**. Mehr Informationen auf Seite 40/41, unter www.biohort.com/service/fundamenttipps finden Sie das Aufbau-Video.



HighLine®

Das ultimative Gerätehaus, das hinsichtlich Sicherheit und Funktionalität alle Anforderungen erfüllt.



Panorama®

Dieses Satteldachmodell passt in jedes Gartenpanorama. Stabilität und Design für höchste Ansprüche.



AvantGarde®

Passt bestens zu moderner Architektur und macht lebenslang Freude.



Europa

Alles in bester Ordnung und lebenslange Wartungsfreiheit mit dem Biohort-Klassiker.



Geräteschrank

Wo Raum knapp ist, zeigt er seine Klasse – im Garten, auf der Terrasse, in der Garage.



MiniGarage

Multifunktionales Stauraumwunder ohne Genehmigungspflicht.



WoodStock®

Kaminholzlager und Geräteschrank in einem, auch zum einfachen Wand-Anbau geeignet.



StoreMax®

Funktionelles Design für maximalen Stauraum auf wenig Platz.



HighBoard

Das formvollendete Multitalent zum Aufbewahren. Mit Flügeltüren und Deckelöffnung.



CornerBoard

Bietet wertvollen Platz auf Balkon und Terrasse.



LoungeBox®

Die Design-Box für gehobene Ansprüche - ein Schmuckstück für Terrasse und Garten.



FreizeitBox

Ideal zum Verstauen von Sitzkissen, Sonnenliegen und Spielzeug.



HochBeet

Schönste Aussicht auf beste Ernte.



Pflanzbeet Belvedere®

Der Blickfang für die Terrasse.



Komposter MonAmi®

Vereint Zweckmässigkeit mit stilvollem Auftreten.

EXTRA PROSPEKT
anfordern unter
www.neogard.ch



Nebengebäude CasaNova®

Design, das sich Ihren Wünschen anpasst.

Ihr Fachhändler:

neogard

im Garten gut beraten

Generalimporteur Schweiz:

Neogard AG, 5728 Gontenschwil

Tel.: 062 767 00 50, E-Mail: info@neogard.ch, www.neogard.ch