

Harvia Sauna

Saunen • Badezimmersaunen • Infrarotkabinen • Produkte für Dampfkabinen

HARVIA

Natürliches Wohlbefinden.



Inhaltsverzeichnis:

- 3 Die entspannenden Elemente der Natur
- 5 Ihre Sauna – eine Oase des Wohlbefindens
- 7 Variant Sauna
- 9 Rondium Sauna
- 11 Claro Sauna
- 13 Rubic Sauna
- 15 Badezimmersaunen
- 18 Infrarotkabinen
- 21 Spezialsaunen und -infrarotkabinen, Produkte für Dampfkabinen
- 22 Außensauna
- 24 Sauna Inneneinrichtungen
- 26 Türen und Fenster
- 27 Farblichter, dekorative Steinwand und Saunaprodukte
- 28 Saunaöfen
- 28 Sauna-Know-how von Harvia, Verkleidungsalternativen, Details in Saunen
- 29 Grundrisse



Neuheit!

Harvia Claro Sauna

Glas, Licht und schöner Kontrast - über die neue Claro Sauna erfahren Sie mehr auf Seite 11.

Gebrauchs- und Montageanleitungen der Produkte finden Sie auf der Website www.harviasauna.com/anleitungen.



Harvia-Produkte werden äußerst umweltbewusst entwickelt und hergestellt. Nachhaltige Entscheidungen sind nicht nur gut für die Umwelt, sondern auch für die Menschen. Das „Harvia Cares“-Symbol zeigt an, dass Harvia der nachhaltigen Entwicklung verschrieben ist.

Das Material dieser Broschüre wurde ebenfalls möglichst naturfreundlich ausgewählt. Sie besteht aus dem Maxi Satin-Papier, bei dessen Herstellung Holz aus PEFC-zertifizierten Wäldern verwendet wurde.



Die entspannenden Elemente der Natur.

Harvia ist mehr als nur eine Sauna. Nach mehr als 60 Jahren Erfahrung in der Herstellung finnischer Saunen weiß Harvia, was ein angenehmes Saunabad ausmacht. Eine Harvia-Sauna vereinigt die entspannenden Elemente der Natur – Holz, Stein und Wasser – zu einer Oase des Wohlbefindens. Die Sauna ist eine Form der Schönheitspflege, ein Moment der Selbstverwöhnung und der Entspannung nach einem harten Jogging-Lauf oder einem anstrengenden Tag. Die Harvia-Sauna ist ein ästhetisches Vergnügen, ein Erlebnis für die Sinne.

Harvias umfangreiche Saunaprodukte bieten gute und funktionale Lösungen, die alle Ihre Erwartungen übertreffen werden.

Zusätzlich zur traditionellen Sauna bietet die Produktpalette von Harvia entspannende Infrarotkabinen und Qualitätsprodukte für die Dampfkabine. Die sanfte Wärme unserer Produkte beeinflusst Ihre Gesundheit positiv: Blutzirkulation und Immunsystem werden gefördert, die Muskeln entspannt und Stress abgebaut. Sie werden physisch und mental entspannt.

HARVIA Natürliches Wohlbefinden.



Ihre Sauna – eine Oase des Wohlbefindens.

Harvia-Saunen bieten umfangreiche Möglichkeiten, ihre Wellness-Oase zu gestalten. Sie erhalten die hochqualitativen Harvia-Produkte, ästhetisches Design und einfache Montage – alles in der gleichen Verpackung, vom gleichen Lieferanten. Harvia bietet Ihnen ein einmaliges Sauna-Erlebnis.

Harvia – alles, was Ihre Sauna braucht.

Das umfangreiche Angebot von Harvia enthält alles von der hochqualitativen Grundausrüstung bis hin zu exquisiten Sonderprodukten. Das Harvia-Design berücksichtigt sowohl die modernen menschlichen Bedürfnisse als auch die Hitze- und Feuchtigkeitsansprüche einer Sauna. Sie können Ihre Innenraum-Sauna aus den **Variant**, **Rondium** und **Rubic** Saunen auswählen und haben für die Inneneinrichtung fünf Alternativen zur Auswahl. Statten Sie Ihre Sauna mit Saunaöfen,

Lichtern, Glastüren, Fenstern, Liegen, Paneelen, dekorativen Steinwänden und anderen Harvia-Produkten aus. Harvia ermöglicht es Ihnen, aus Ihrer Sauna eine wunderschöne Oase des Wohlbefindens zu machen.

Eine moderne **Badezimmersauna** ist besonders geeignet für kleine Badezimmer. Eine große Auswahl an Materialien und Ausstattungen ermöglicht es Ihnen, Ihren eigenen Stil zu kreieren, so wie er Ihnen am besten gefällt.

Wenn Sie eine echte finnische Sauna in ihrer ursprünglichen Form genießen möchten, sollten Sie sich für eine Harvia **Außensauna** entscheiden. Erleben Sie Sauna-Genuss in Ihrem Garten oder neben dem Swimmingpool. Unvergessliche Momente sind garantiert.







S2222R



S2522M

Variant Sauna

Erschaffen Sie sich Ihre eigene Oase.

Die Grundabmessungen der Variant-Saunamodelle von Harvia sind großzügig und bieten verschiedene Gestaltungsmöglichkeiten. Variant ist die Harvia-Modellreihe mit den meisten Variationsmöglichkeiten: Sie haben für die Materialien für Wand- und Deckenflächen fünf Auswahlmöglichkeiten (Fichte, Kiefer, Espe, Roterle und wärmebehandelte Espe) und können die Fenster und Türen für die Sauna nach Ihrem Geschmack auswählen.

Für die Inneneinrichtung Ihrer Variant-Sauna stehen Ihnen Harvia-Sauna-Inneneinrichtungen in fünf Varianten zur Auswahl (S. 22–23). Die Variant-Sauna ist komplett wärmeisoliert und daher sehr ökonomisch im Energieverbrauch. Die metallenen Eckstücke an den Kanten der Blenden verleihen der Sauna die besondere Note.

Die Variant-Saunamodelreihe von Harvia repräsentiert die moderne fin-

nische Sauna in ihrer besten Form. Die Liegen und die Inneneinrichtung der Saunen wurden unter ergonomischen Gesichtspunkten und unter Berücksichtigung der ursprünglichen finnischen Saunatraktion entwickelt.

Die Liegen, Kopfstützen und Rückenlehnen in den Standardmodellen der Variant-Sauna sind aus pflegeleichtem, angenehmen Abachi-Holz. Das Design der Liegen und die weiche Beleuchtung der Sauna garantieren einen perfekten Saunagenuss.







S2222KL

Rondium Sauna Einzigartig.

Die Rondium-Sauna von Harvia ist die perfekte Wahl für Badende, die sich selbst verwöhnen möchten. Die abgerundete Doppeltür und der Dachüberstand mit drei LED Lampen komplettieren dieses neuartige Saunamodell. Dekorative Elemente aus Edelstahl an den Außenwänden sorgen für ein modernes Aussehen. Auch der Sockel ist mit Stahl beschichtet, was nicht nur gut aussieht, sondern auch vor der Bodenfeuchtigkeit schützt. Wärmebehandelte Espe, Espe oder Roterle wird

für die Außenpaneele verwendet. An den Innenwänden und der Decke wird Espe verwendet.

Die geschmackvolle Exclusive-Innen-einrichtung mit abnehmbaren Liegen ist aus Abachi und wärmebehandelter Espe. Die dekorative Steinwand sorgt für einen modischen Kontrast. Der Ofen Topclass Combi ist besonders vielseitig und eignet sich für alle, die ein sanftes, feuchtes Saunabad und eine aromatische Atmosphäre genie-

ßen möchten. Der Ofen wird mit dem digitalen Griffin Combi-Steuergerät von Harvia bedient, mit dem die Temperatur, die Luftfeuchtigkeit sowie die Beleuchtung der Sauna geregelt werden können.

Harvia-Farblicht bringt die Pracht der Farben in Ihre Sauna. Steuerung über das Griffin Colour Light-Steuergerät.







S2121LS

Claro Sauna Ordnen Sie Ihre Gedanken neu.

Die große transparente Glasfassade der Harvia Claro gibt der Sauna ein weiträumiges Gefühl. Die holzverkleideten dunklen Außenwände erzeugen einen wunderbaren Kontrast zu den hellen Eckblenden.

Auf der Innenseite setzt sich die gewollte Balance von hell und dunkel in Einklang mit der Außenverkleidung fort. Das schwarze Kreuzraster zwischen den Holzpaneelen gibt der Sauna ein solides Muster. Die einzig-

artigen Harvia Ventura Liegen machen Gebrauch vom selben Design, darüber hinaus lässt es sich angenehm auf der Liege sitzen.

Licht ist ein Schlüsselkonzept in der Claro Sauna, dies wird durch das Glaselement in die Sauna projiziert. Um eine warme Atmosphäre zu schaffen, lassen sich die LED Lichtleisten zusätzlich über die Steuerung dazu schalten.

Der Harvia Kivi Ofen ist gut an die Natur der Sauna angepasst - der Ofen erzeugt einen typisch weichen Aufguß. Das dreieckige Stahlgehäuse mit seinen 100 kg Saunasteinen erscheint durch das Glaselement äußerst imposant. Die Lieferung beinhaltet zusätzlich ein schickes Zubehörpaket aus Edelstahl [mit Saunakübel, Schöpfkelle und Thermo/Hygrometer].

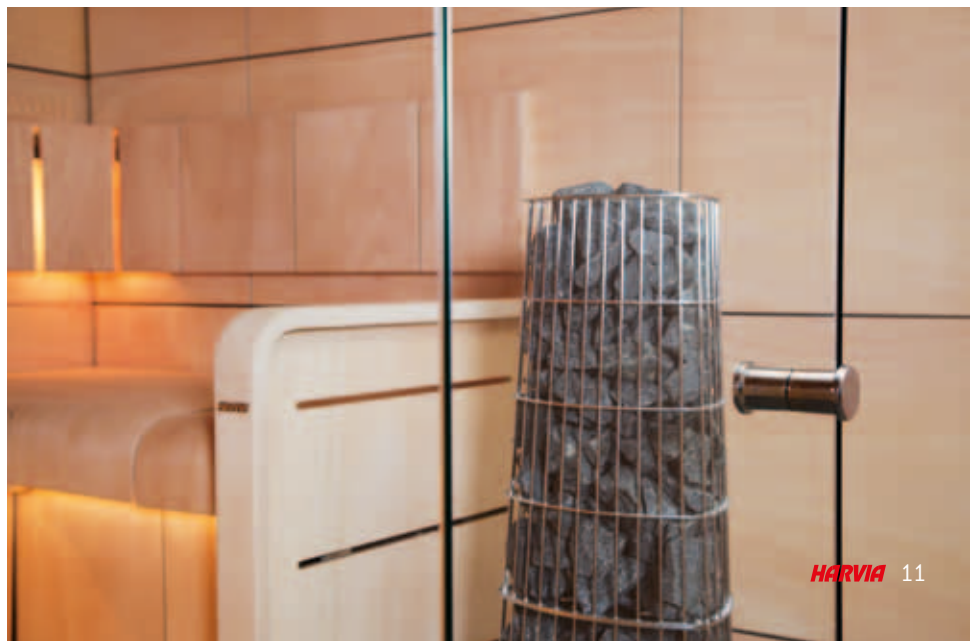





S2121RC



S2123RC

Rubic Sauna Eine Nachricht aus der Zukunft.

Bei der Harvia Rubic-Sauna werden Metall, Holz und Glas zu einer harmonischen Einheit kombiniert. Die massiven Profile aus Metall verleihen der würfelförmigen Sauna klare Formen. Auf der schwarzen Holzplatte der Seiten- und Rückwände befinden sich rechteckige Paneelkassetten. Als Material für die Paneelkassetten und Innenholztäfelung stehen folgende Hölzer zur Auswahl: Espe, Roterle und wärmebehandelte Espe.

An der Frontwand ist viel Glas verwendet worden. Vor dem Glas sind Gitter installiert worden, die auf den Stil der Inneneinrichtung hinweisen. Der

Sockel ist mit Stahl beschichtet und die verstellbaren Füße schützen die Wände und Strukturen der Sauna vor Feuchtigkeit am Boden.

Die Kombination verschiedener Materialien setzt sich auch bei der Inneneinrichtung der Sauna fort. Leisten aus rostfreiem Stahl wurden in die Kanten der Harvia Futura-Liegen eingelassen. Dieselbe Linie zeichnet sich auch bei der Beleuchtung und dem Ofenschutzgitter der Sauna ab. Die schmale Lattung der Inneneinrichtung ist sehr modern. Als Material für das Futura-Sauna-Inneneinrichtungsmo-

dell werden Espe, Abachi, Roterle und wärmebehandelte Espe verwendet.

Für dampfig-feuchte Aufgüsse in der Harvia Rubic-Sauna sorgt der Topclass Combi-Saunaofen. Der Ofen wird mit dem digitalen Griffin Combi-Steuergerät von Harvia bedient, mit dem die Temperatur, die Luftfeuchtigkeit sowie die Beleuchtung der Sauna geregelt werden können. Das Steuergerät ist stilvoll in ein metallenes Eckprofil eingelassen. Hinter dem Saunaofen ist die Steinwand von Harvia angebracht. Das elegante Saunazubehörset aus Edelstahl von Harvia ist im Lieferumfang enthalten.





Badezimmersaunen Eine ideale Lösung für kleine Räume.

Harvia bietet eine ganz neue Produktfamilie an qualitativ hochwertigen Saunen an. Die Harvia Badezimmersaunen wurden unter besonderer Berücksichtigung der Enge und Feuchtigkeit in Badezimmern entwickelt. Die Wandelemente bestehen aus einem Material, das gegen Wasser, Feuchtigkeit und Wärme isoliert. Die wasserfeste Seitenwand der Sauna kann auch als Duschwand benutzt werden.

Die Badezimmersauna lässt sich fast überall einbauen: in Apartments, Hotels, auf Schiffen usw. In Neubauten, aber auch bei Renovierungen, lässt sie sich leicht einbauen und ist nach ein paar Stunden Montagearbeit bereits einsatzbereit.

Wählen Sie Ihr favorisiertes Modell aus den Modellen Sirius, Capella und CapellaDual in der für Sie passenden Größe.

Ganz nach Ihren Bedürfnissen und Wünschen können Sie sich auch eine maßgeschneiderte Badezimmersauna anfertigen lassen. Fragen Sie hierzu Ihren Harvia-Fachhändler.

>>



CapellaDual (SC1409D)



Sirius (SC1111K)



SC1412



SC1111K

Sirius Badezimmersauna

Harvia Sirius ist ein elegantes und modernes Badezimmersauna-Modell mit einer großen Glasfront. Die Liegenbreite beträgt bei jedem Modell mehr als 100 cm. So können zwei Personen die Wärme des Saunafens Harvia Vega Compact genießen.

Bei der Standardlieferung bestehen die Formula-Inneneinrichtung und die Verkleidung aus Roterle. Die For-

mula-Inneneinrichtung ist auch in Espe erhältlich. Auch für das Futura-Inneneinrichtungsmodell gibt es unterschiedliche Möglichkeiten für das Holzmaterial: Espe, Roterle und wärmebehandelte Espe. Anstelle der Standardverkleidung aus Roterle können Sie sich bei beiden Modellen auch für Espe oder wärmebehandelte Espe entscheiden.

Das elegante Saunazubehörset aus Edelstahl von Harvia ist im Lieferumfang enthalten. Der schlanke, moderne Türgriff verleiht dem Modell Sirius den letzten Schliff.

Verfügbare Optionen: Glasfaserlampen, obere Abdeckungsrippen und seitliche Abdeckung.





SC1409



SC1409D

Capella- und CapellaDual-Badezimmersauna

Die Harvia Capella-Badezimmersauna für zwei ist die ideale Lösung für kleine Badezimmer. Sie verleiht einen Hauch von Luxus und benötigt dabei nicht viel mehr Raum als eine normale Badewanne. 145 x 90 cm an Platz sind ausreichend.

Die Liegen, der Hocker sowie die Verkleidung der Capella-Badezimmersauna bestehen aus Roterle. Das Modell

CapellaDual ist eine Kombination aus Sauna und Dusche: Durch einfaches Hochklappen der Liegen lässt sich die Sauna in eine geräumige, moderne Dusche umwandeln. Bei dem Modell CapellaDual bestehen die Liege, der Hocker und die Verkleidung aus wärmebehandeltem Espe mit einer Paraffinölbeschichtung. Das Brause-Set und der Schlauchsatz für die Installation sind im Lieferumfang enthalten.

Beide Modelle sind mit platzsparenden Schiebetüren ausgestattet, die der Sauna ein modernes Erscheinungsbild verleihen und das Badezimmer geräumiger machen. Das elegante Saunazubehörset aus Edelstahl von Harvia ist im Lieferumfang enthalten.

Verfügbare Optionen: Bodenausguss (für die Modelle SC1409 und SC1409D), Glasfaserlampen, obere Abdeckungsrippen und seitliche Abdeckung.





Rondium SG1515KL



Radiant SGC0909BR



Radiant SGC1210BR

Infrarotkabinen Entspannen Sie sich, wann immer Sie möchten.

Entspannung, die auf Wärme basiert, ist mit der Infrarotkabine jederzeit möglich. Die Wärme der Infrarotkabine basiert auf Heizelementen, die langwellige, warme Strahlen erzeugen. Diese Strahlen und ihre Wärme ähneln sehr derjenigen des Sonnenlichtes. Die Infrarotstrahlung gibt Ihnen ein ganzheitliches Gefühl der Entspannung.

Die Wärme der Infrarotkabine hat mehrere gesundheitsfördernde Wirkungen: Sie stimuliert den Blutkreislauf, entspannt die Muskeln, beseitigt oder mindert Stress und verhilft zu seelischer und physischer Entspannung. Die Infrarotkabine lässt sich in jedem trockenen Raum installieren, zum Beispiel im Schlafzimmer.

Rondium Infrarotkabinen

Die Rondium-Infrarotkabine ist hinsichtlich der Endverarbeitung und der Details eine Klasse für sich. Die

Verwendung verschiedener Hölzer in Kombination mit Metall verleiht ihr ein einmaliges, unverwechselbares Äußeres. Der dekorative Dachüberstand aus Edelstahl ist mit drei LED Lampen ausgestattet. Auch der Stahlrahmen und der Sockel sind visuell ansprechend mit Stahl beschichtet.

An den Innenwänden und der Decke wird leicht gefärbte Espe verwendet. Die Bänke sind aus Espe und wärmebehandelter Espe. Wärmebehandelte Espe, Espe oder Roterle wird für die Außenpaneele verwendet.

Eine gerundete Glasecke mit einer Doppeltür ohne Schwelle macht den Zutritt auch für Rollstuhlfahrer ganz einfach. Rondium-Infrarotkabinen stehen in drei Größen zur Auswahl. Zur Steuerung der Rondium-Infrarotkabine wird das Steuergerät Harvia Griffin Infra verwendet.

Radiant Infrarotkabinen

Die Radiant-Infrarotkabinen haben ein modernes Design und viele Glasoberflächen. Die großen Heizelemente wurden so angebracht, dass die langwellige Wärmestrahlung alle Körperteile erreicht.

Einschaltzeit und Temperatur der Radiant Infrarotkabine werden über ein einfach zu bedienendes Bedienfeld geregelt. Mit dem Radio/CD-Spieler der Infrarotkabine können Sie sogar Ihre Lieblingsmusik hören.

Die Infrarotkabinen sind aus Hemlocktanne gefertigt, einem angenehm riechenden, hellen Holz, ähnlich dem der Kiefer. Die Außenoberfläche ist aus dunklem Nussbaumholz. Zur Auswahl stehen zwei verschieden große Modelle.







Spezialsaunen und -infrarotkabinen, Produkte für Dampfkabinen

Wellness-Oase die ganz auf Ihren Platz
und Ihre Wünsche zugeschnitten ist.



Harvia zählt auf dem Markt zu den größten Anbietern von Saunen und Infrarotkabinen mit Standardabmessungen. Es besteht jedoch die Möglichkeit, dass eine Standardmaßkabine für den Ort, an dem die Kabine errichtet werden soll, aufgrund des vorhandenen Platzes nicht in Frage kommt. Harvias Abteilung für Spezialanfertigungen stellt Saunen und Infrarotkabinen auch nach Maß und individuellen Wünschen her. Ausgangspunkt für die Planung bilden stets das aus langer Erfahrung gereifte Know-how und die Saunatechnologie von Harvia. Spezialsaunen können nach den Maßangaben des Kunden gebaut werden.

Die Tür und die Fenster für die Spezialsauna und -infrarotkabine können Sie

unter den Harvia-Serienmodellen auswählen. 45-Grad-Winkel können verwendet werden, und die Decke kann bei Bedarf abgeschrägt werden, wenn die Sauna auf dem Dachboden oder unter einer Treppe errichtet werden soll. Für öffentliche Saunen bietet Harvia extra-feste Bankstrukturen und Rahmen.

Produkte für Dampfkabinen

Harvia bietet auch Produkte für hochwertige und anwenderfreundliche Dampfkabinen an. Harvia HGX ist ein kompakter, aber effektiver Verdampfer für den privaten und öffentlichen Gebrauch. Harvia HGP wurde für die Ansprüche im öffentlichen Bereich entwickelt, wo hohe Dampfleistung erforderlich ist. Beide Modelle haben eine Grundidee, bei der für die Entwicklung

folgende Forderungen gestellt wurde: Zuverlässigkeit, leichte Bedienung und vor allem ein entspannendes Dampfbaderlebnis. Eine Duftkonzentratpumpe, Duftkonzentrat Harvia Eucalyptus für Dampfkabinen und ein automatisches Überdruckventil sind als Zubehör verfügbar und machen die angenehme Erfahrung eines Dampfbades noch schöner denn je.

Die Tür mit Aluminiumrahmen von Harvia eignet sich wegen ihrer Undurchlässigkeit und ihres guten Feuchtigkeitswiderstands hervorragend für die Dampfkabine.



Dampfgenerator Harvia HGP

Dampfgenerator Harvia HGX



Tür mit Aluminiumrahmen



Kuikka



Keitele

Außensauna

Genießen Sie die Natur.

Harvia Sauna – der echte finnische Sauna-Genuss. Das Gefühl von frischer Luft auf Ihrer Haut. Eine Kombination, die Sie einfach erleben müssen! Jahrhunderte lang war die Sauna in Finnland ein separates Gebäude mit ganz typischen Eigenheiten.

Jetzt können Sie die gleiche Atmosphäre in den Harvia-Außensaunamodellen Kuikka und Keitele spüren.

Ob Sie nun den Original holzbeheizten Saunaofen oder den einfacheren

Elektrosaunaofen wählen, Sie werden das gleiche einzigartige Harvia-Gefühl in Ihrer Außensauna vorfinden.

Eine Harvia Außensauna umfasst nicht nur das Saunagebäude selbst, sondern noch viel, viel mehr! Im Lieferumfang enthalten sind alle notwendigen Holzmaterialien, Dachmaterialien, Befestigungsmaterialien und auch ein holzbeheizter Saunaofen mit Stahlschornstein oder ein Elektrosaunaofen – ganz nach Ihrem Geschmack!

Harvia Saimaa ist ein einzigartiges Produkt in der Produktpalette der Außensaunen.

Neben dem Swimmingpool, im Garten oder mitten im rauschenden Wald – eine Harvia Außensauna bietet Ihnen authentische, entspannte Augenblicke des Genusses.





HARVIA



Sauna Inneneinrichtungen

Richten Sie die Sauna Ihrem Stil entsprechend ein.

Wenn Sie sich für eine Variant-Sauna von Harvia entscheiden, können Sie außer der Holzart der Wände und der Decke auch die Inneneinrichtung Ihrem Stil entsprechend aus unserer Selektion wählen. Die Inneneinrichtung einer Harvia-Sauna beinhaltet Liegen, Rückenlehnen und andere Gegenstände, die Ihre Sauna komplettieren. Separat zu wählende Harvia-Glastüren und stimmungsvolles Farblicht vervollständigen Ihre Sauna. Die Harvia-Sauna-Inneneinrichtung umfasst fünf Varianten: Ventura, Futura, Solar, Exclusive und Formula.





Solar

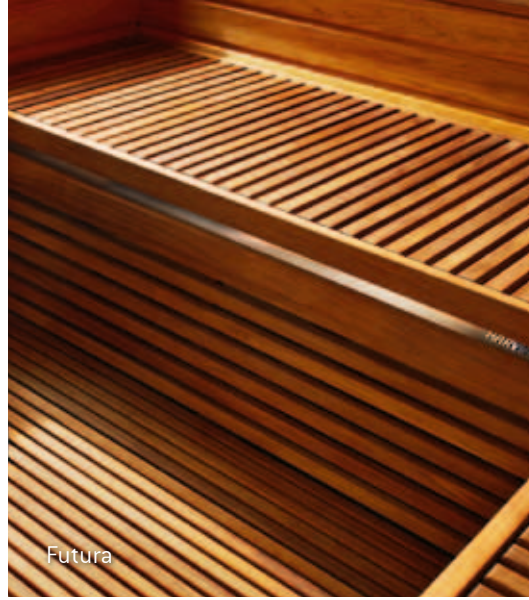

Futura

< Die Futura-Liegen in der Abbildung wurden mit Paraffinöl behandelt, um die Maserung der Holzoberflächen schön hervorzuheben. Mit Paraffinöl geschützte Holzoberflächen nehmen weniger Schmutz und Feuchtigkeit auf.

Das Harvia Sauna Care Set dient zur einfachen Reinigung und Behandlung der Holzoberflächen in Ihrer Sauna. Das Paket beinhaltet alles für Reinigung und Erfrischung Ihrer Sauna.

Ventura

Etwas ganz Neues für Ihre Sauna! Die Liegen, Rückenlehnen und Hohlraumverkleidungen des Modells Ventura bestehen aus in Form geleimtem Schichtholz. Dank der abgerundeten Endverarbeitung der Liegen ist es sehr angenehm, auf ihnen zu sitzen. In die Rückenlehnen sind Lampen integriert.

Futura

Holz und Metall – eine mutige Materialkombination, die eine moderne Sauna widerspiegelt. Die in die Vorderkante der Saunaliegen eingelassene Stahlleiste und die schmale Lattung geben dem Futura-Modell ein modernes Erscheinungsbild. Als Material für die Liegen kann Abachi, Roterle, Espe oder wärmebehandelte Espe gewählt werden. Auch die Rückenlehnen und Hohlraumverkleidungen bestehen aus dem gleichen Material. In die Rückenlehnen sind Lampen integriert.

Solar

Neuartiges Design. Ein interessanter Rhythmus, der durch Nuancen und Formen geschaffen wird. Solar ist Ihre Wahl, wenn Sie möchten, dass Ihre Sauna wirklich jedem in Erinnerung bleibt. Als Material für die Liegen, Rückenlehnen und Hohlraumverkleidungen wird bei der Solar-Inneneinrichtung Abachi, Espe, Roterle oder wärmebehandelte Espe verwendet.

Exclusive

Sonnenhelle Holzflächen. Attraktive weiche Formen. Exclusive ist eine elegante Inneneinrichtung für Ihre Sauna. Liegen, Rückenlehnen und Hohlraumverkleidungen sind je nach Ihrem Geschmack aus Abachi, Espe oder Roterle. Bei Exclusive kann die Eleganz noch durch Dekorationen aus Roterle oder wärmebehandelter Espe welche die Liegen, Rückenlehnen und das Eckmodul verzieren, unterstrichen werden.

Die Liegen der Ventura-, Futura-, Solar- und Exclusive-Inneneinrichtung sind abnehmbar und daher sehr leicht zu reinigen.

Formula

Klare Linien, frische Formen. Wenn Sie geradliniges Design schätzen, ist Formula genau das Richtige für Sie. Die Serieneinrichtung einer Variant-Sauna beinhaltet die Formula-Inneneinrichtung aus Abachi, sofern Sie kein anderes Material oder eine andere Einrichtung gewählt haben. Als Material für die Liegen sowie für die Rückenlehnen und Hohlraumverkleidungen wird bei der Formula-Inneneinrichtung Abachi, Espe, Roterle und wärmebehandelte Espe verwendet. Sie können andere Hölzer für die massive Vorderkante und die Endstütze aussuchen. Wählen Sie zwischen Roterle und wärmebehandelter Espe.



Exclusive



Formula

Harvia Sauna Türen

Eine Glastür erfüllt Ihre Sauna mit weichem Licht.

Harvia-Ganzglas-Saunatüren wurden speziell für die Anwendung in Saunen entwickelt. Das Türglas ist gehärtetes 8 mm Sicherheitsglas. Aufgrund der Dichtung entweicht die Wärme aus der Sauna nicht in den Vorraum, und die Tür schließt angenehm weich. Das Glas ist in warmem Bronzeton, Rauchgrau, modern klar oder modisch satiniert erhältlich.

Die Ganzglastür sorgt für mehr Helligkeit und Weite im Raum und ermöglicht außerdem mehr Sicherheit. Durch eine Glastür können Sie beispielsweise die Kinder direkt aus der Sauna leicht im Auge behalten. Die Glastürplatte ist über Jahrzehnte hinweg völlig wartungsfrei. Die abgebildeten Türen können für die Variant- und Spezialsaunen gewählt werden. Das Rahmenmaterial ist auf die Wandvertäfelung abgestimmt. Der runde Türgriff ist serienmäßig enthalten. Der vertikale Türgriff steht als Option zur Verfügung. Die Scharniere sind verstellbar.

Harvia Doppeltür

Die Harvia Doppeltür ist für größere Variant- und Spezialsaunen gedacht. Sie bringt mehr Raumgefühl in das Badezimmer und in die Sauna und vereint diese beide Räume in eine große, stilvolle Einheit. Das Glas ist in Bronze oder klar verfügbar.

Tür mit Aluminiumrahmen von Harvia

Wegen ihres Feuchtigkeitswiderstands ist die moderne Tür mit Aluminiumrahmen von Harvia die perfekte Wahl für die Dampfkabine oder Sauna. Die abgedichtete Tür besteht aus 8 mm starkem, gehärteten Sicherheitsglas. Die Tür mit Aluminiumrahmen von Harvia ist sowohl als einfache als auch als Doppel-Ganzglastür erhältlich. Das Glas ist in Bronze, Rauchgrau, klar und satiniert verfügbar.



Runder Türgriff als Bestandteil der Serienausstattung.



Vertikaler Türgriff als Option.

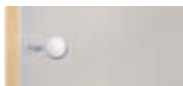
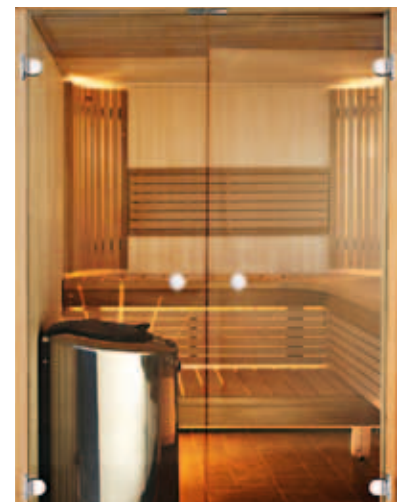

Tür S
Satiniert



Tür G
Klar



Tür G
Bronze



Tür mit Aluminiumrahmen
Rauchgrau

Doppeltür
Klar

Harvia Sauna Fenster

Weiches Licht fällt durch das Glas und berührt die Holzoberflächen.

Variant-Saunen können mit einem oder mehreren Fenstern versehen werden. Alle Harvia-Fenster bestehen aus 8 mm Sicherheitsglas. Die Fenster sind in warmem Bronzeton, modern klar oder modisch satiniert erhältlich. Wie alle Bauteile von Harvia-Saunen erfüllen auch die Fenster alle Sicherheitsanforderungen.



Fenster 4 x 8
Glas 400 x 850 mm,
Bronze. Erhältlich
auch in klar und
satiniert.



Fenster 4 x 15
Glas 400 x 1500 mm,
Bronze. Erhältlich
auch in klar und
satiniert.

Harvia-Farblichter

Farbenpracht.

Mit dem Harvia-Farblicht sorgen Sie in Ihrer Sauna für die gewünschte Stimmung. Forschungen haben ergeben, dass Farben einen bedeutenden, ganzheitlichen Einfluss auf die Gesundheit des Menschen ausüben. Das Harvia-Farblichtsystem besteht aus dem Griffin Colour Light Steuergerät und einem Farblichtmodul. Das System kann in mittelgroße und große Saunen integriert werden. Das Farblichtmodul ist mit vier verschiedenfarbigen Halogenlampen ausgestattet (grün, rot, blau und gelb). Mit der Farblichtsteuerung können Sie die gewünschte Farbe wählen, die Helligkeit regulieren und die Wechselfrequenz der Farblichter beschleunigen. Farblicht ist für die Inneneinrichtungsmodelle Exclusive und Solar vorgesehen. Das Futura-Farblicht passt sehr schön zu den Inneneinrichtungsmodellen Formula und Futura.



Farblicht

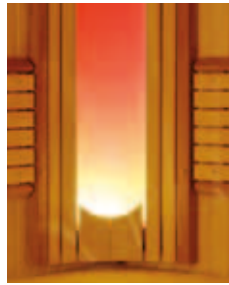

Futura-Farblicht

Die dekorative Harvia-Steinwand

Innovative Dekoration für Saunen.

Mit der dekorativen Harvia-Steinwand können Sie ganz einfach Ihre Sauna in ein modisches Ganzes verwandeln. Sie lässt sich direkt auf der Wandverkleidung befestigen. Die dekorative Steinwand besteht aus einer qualitativ hochwertigen Keramik-Steinimitation. Die Größe des Wandelements, das für Harvia-Fertigsaunen entworfen wurde, beträgt 534 x 1870 mm. Der untere Teil der Steinwand besteht aus gebürstetem Stahl, was Ihnen die stilvolle Anbringung eines Ofens mit Wandbefestigung ermöglicht. Wir bieten auch für höhere Saunen eine dekorative Steinwand. Die Größe dieses Modells beträgt 534 x 2040 mm.



534 x 1870 mm 534 x 2040 mm



Harvia-Saunaprodukte krönen Ihren Genuss

Unsere umfangreiche Produktpalette enthält alles von hochwertigen, sauberen Saunaofensteinen bis hin zu Schöpfkellen, sogar Thermo-Hygrometer und Saunadüfte.





Saunaöfen

Wegbereiter in Technik und Design.

Ein eleganter und qualitativ hochwertiger Harvia-Saunaofen ist das Herzstück jeder Sauna. Die beliebten Saunaofenmodelle von Harvia sind schon immer die Wegbereiter in ihren Produktreihen gewesen – elegant, zuverlässig und wirtschaftlich. In der vielseitigen Kollektion und der Benutzerfreundlichkeit des Saunaofens kommt die gute Planung zum Ausdruck.

Einige Harvia-Saunaöfen werden mit einem separaten Steuergerät bedient. Genauere Informationen über Harvia-Saunaöfen erhalten Sie in den Broschüren von Harvia Elektrosaunaöfen und Holzbeheizte Produkte oder auf www.harviasauna.com.

Saunaöfen für private Saunen



Compact
Leistung: 2,0–3,0 kW
Größe der Sauna:
1,2–4 m³



Vega Compact
Leistung: 2,3–3,5 kW
Größe der Sauna:
1,3–4,5 m³



Delta, Delta EE
Leistung: 2,3–3,6 kW
Größe der Sauna:
1,3–4,5 m³

Delta Combi
Leistung: 2,9 kW
Größe der Sauna:
1,5–4 m³



Topclass
Leistung: 3,0–8,0 kW
Größe der Sauna:
2–12 m³

Moderna
Leistung: 4,5–8,0 kW
Größe der Sauna:
3–12 m³

Sound
Leistung: 4,5–9,0 kW
Größe der Sauna:
3–14 m³



Vega
Leistung: 4,5–9,0 kW
Größe der Sauna:
3–14 m³



Classic Electro
Leistung: 6,0–8,0 kW
Größe der Sauna:
5–12 m³



Fuga
Leistung: 6,0–9,0 kW
Größe der Sauna:
5–14 m³



Figaro
Leistung: 6,8–9,0 kW
Größe der Sauna:
6–14 m³

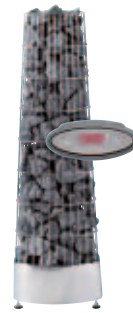

Kivi
Leistung: 6,9–9,0 kW
Größe der Sauna:
6–14 m³



Cilindro, Cilindro H & F
Leistung: 6,8–9,0 kW
Größe der Sauna:
6–14 m³

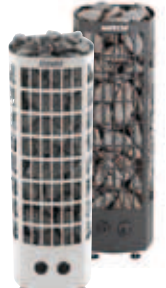

Classic Quatro
Leistung: 6,8–9,0 kW
Größe der Sauna:
6–14 m³



Globe
Leistung: 6,9–10,5 kW
Größe der Sauna:
6–15 m³



Forte
Leistung: 4,0–9,0 kW
Größe der Sauna:
5–15 m³



Topclass Combi
Leistung: 5,0–9,0 kW
Größe der Sauna:
3–14 m³



Steamer
Extrazubehör
Leistung: 2,0 kW



Senator, Senator Combi
Leistung: 7,0–10,5 kW
Größe der Sauna:
6–15 m³



Hidden Heater
Leistung: 6,0–12,0 kW
Größe der Sauna:
6–17 m³



Elegance
Leistung: 10,5–18,0 kW
Größe der Sauna:
9–35 m³

Saunaöfen für grosse private und öffentliche Saunen



Club, Club Combi
Leistung: 11–15 kW
Größe der Sauna:
9–24 m³



Legend
Leistung: 11,0–16,5 kW
Größe der Sauna:
9–35 m³



Profi
Leistung: 20–33 kW
Größe der Sauna:
18–66 m³

Steuergeräte



Holzbeheizte Saunaöfen



Für Dampfkabinen



**Harvia HGX/HGP
Dampfgenerator**
Leistung: 4,5–30,0 kW
Dampfausgabekapazität:
5,5–40,2 kg/h

Außergewöhnliches Sauna-Know-how, das auf Traditionen aufbaut.

In Finnland versteht man sich auf die Holzverarbeitung und den Saunabau. Im Laufe der Jahre hat sich das Know-how entwickelt und sein heutiges Niveau erreicht. Das Sauna-Know-how von Harvia ist tief verwurzelt mit der finnischen Saunatraktion und der Kunst der Holzverarbeitung. Auf dieser Grundlage sind schon viele funktionstüchtige und innovative Lösungen entstanden. Alle Harvia-Saunen werden aus robustem, langsam wachsendem Holz hergestellt. Die Bäume werden nach den strengen Umweltnormen der EU gefällt.

Sie können die Harvia-Saunen überall einbauen: in Innenräumen, im Anschluss an das Badezimmer, im Keller oder auf dem Dachboden. Zu jeder Harvia-Sauna wird eine anschauliche Montageanleitung geliefert, so dass Sie die Sauna selbst aufbauen können. Bei den meisten Harvia-Fachhändlern können außerdem ausgebildete und sachkundige Monteure angefordert werden. Weitere Informationen erhalten Sie bei Ihrem Harvia-Fachhändler.

Verkleidungsalternativen

Die Fichtenholzverkleidung besteht aus gesunder und fester, langsam gewachsener finnischer Fichte. Die Fichten haben kleine gesunde Äste, wodurch die Holzoberfläche lebendig aussieht. Harzaustritt ist bei Fichtenholz selten und die helle Oberfläche dunkelt kaum nach.

Die Kiefernholzverkleidung wird astarm produziert. Kiefer hat einen leicht rötlichen Schimmer. Sie dunkelt mit der Zeit nach und entwickelt eine sehr schöne Patina. Der leichte Harzgeruch lässt vor dem inneren Auge Bilder von urwüchsigen Nadelwäldern entstehen.

Espe ist wegen ihrer besonderen Eigenschaften ein traditionelles Saunamaterial. Ihre helle und gleichmäßige Farbe hält lange an und bringt eine frische Atmosphäre in die Sauna.

Roterle hat eine edle Rottönung, die sich mit dem Alter noch vertieft. Sie ist leicht geflammt und einfach zu pflegen.

Wärmebehandelte Espe bewahrt auch nach vielen Jahren noch seine Form. Es ist die dunkelste Farbe, die Harvia für Verkleidungsmaterial führt, und es verströmt einen angenehmen Geruch. Mit Paraffinöl können Sie den Farbton des Holzes noch stärker hervorheben.



Details in Saunen



Türgriff

Harvia verwendet für seine Saunen runde Griffe mit Magnetverschluss. Der Magnet hält die Tür geschlossen, auch wenn das Aufgießen von Wasser auf den Saunaofen eine Druckwelle erzeugt. Der Magnetverschluss ist auch sehr sicher.



Verstellbare Füße

Die Saunen sind mit verstellbaren Füßen ausgestattet. Die verstellbaren Füße verhindern das Eindringen von Feuchtigkeit vom Fußboden in den unteren Teil der Saunawände. Sie erleichtern auch die waagerechte Montage der Sauna, falls der Boden Höhenunterschiede aufweist.



Liegen

Die Tischlerkunst von Harvia ist eine Klasse für sich, was besonders bei der Endverarbeitung der Liegen sichtbar ist. Die Liegen der Exclusive-, Solar-, Futura- und Ventura-Inneneinrichtung sind abnehmbar und daher sehr leicht zu reinigen.

Sicherer Fußrost

Für den Trittbereich der Fußböden in Harvia-Saunen werden hygienische und sichere Kunststoffroste



geliefert. Der Spezialkunststoff auf der Unterseite verhindert, dass die Fußroste auf der Fußbodenfläche verrutschen. Die Oberfläche ist mit einer angenehmen Antirutsch-Struktur versehen. Die leichten Fußroste sind von beiden Seiten einfach zu reinigen und besonders langlebig. Auf Wunsch kann der Kunde für seine Sauna alternativ auch herkömmliche Holzroste bestellen, die aus Fichtenholz gefertigt werden.



Grundrisse

Variant Sauna (S. 6-7)

S1010

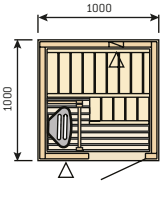

S1212

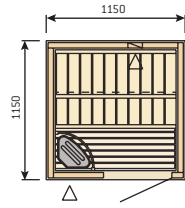

S1215R

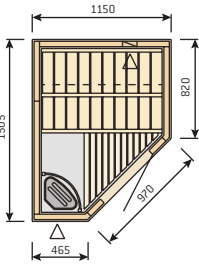

S1215L

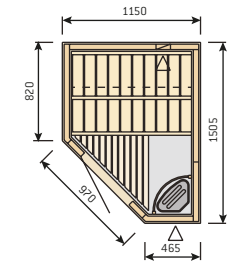

S1515

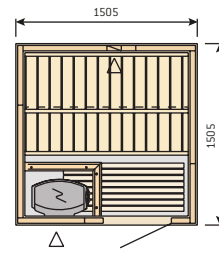

S1515R

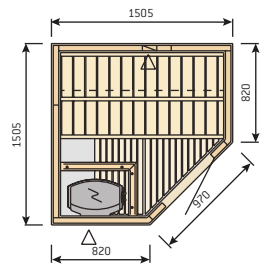

S2015

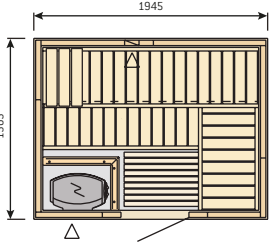

S2015R

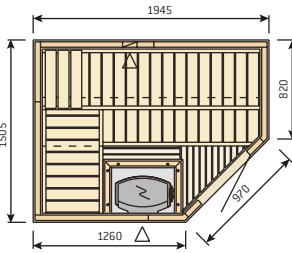

S2015L

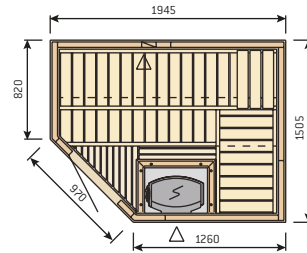

S2020

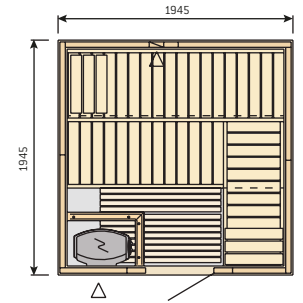

S2020R

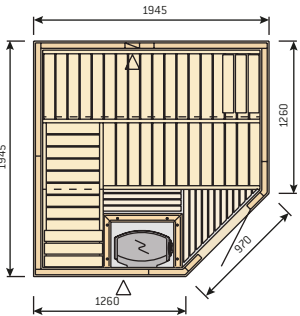

S2220

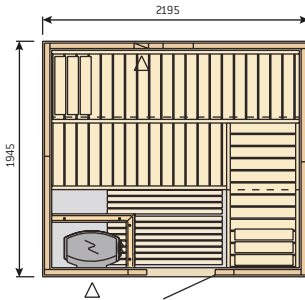

S2220R

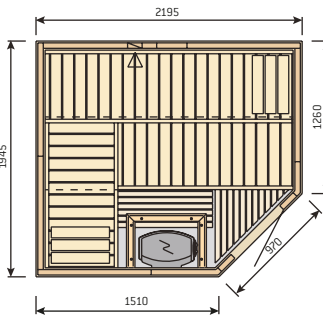

S2220L

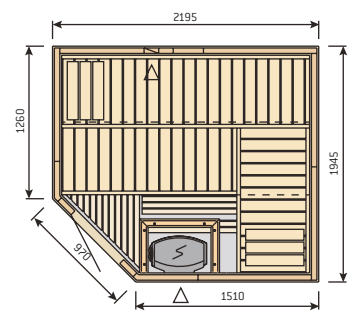

S2220H

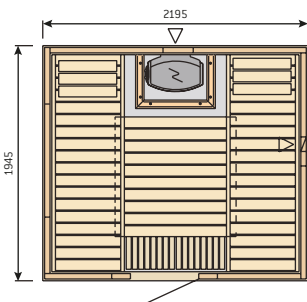

S3020H

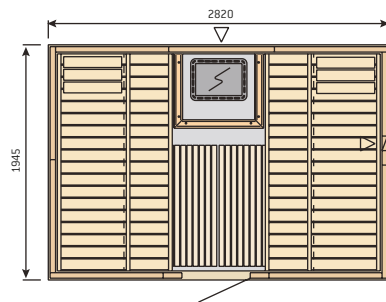

S2222

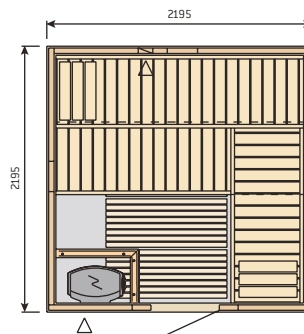

S2222R

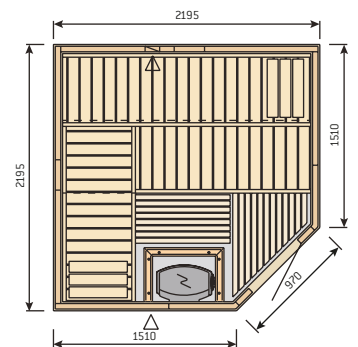

S2520

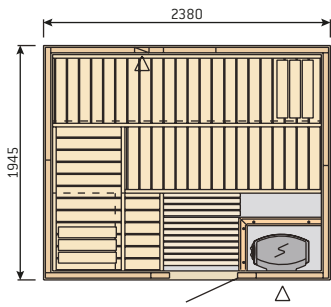

S2520R

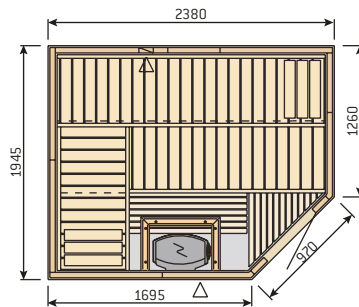

S2520L

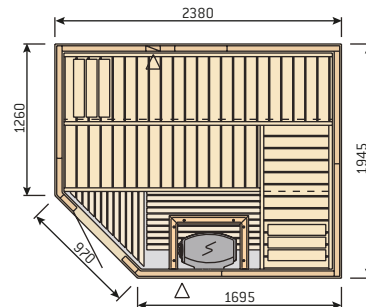

S2522

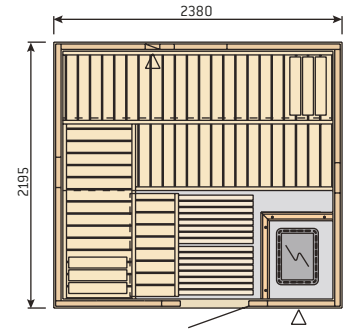

S2522R

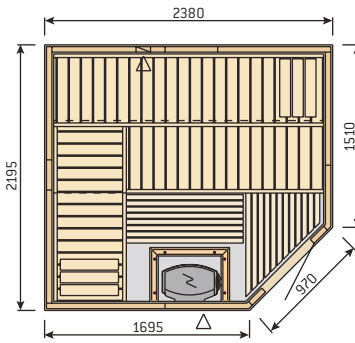

S2522L

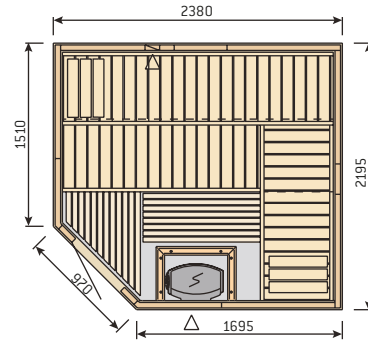

S2522M

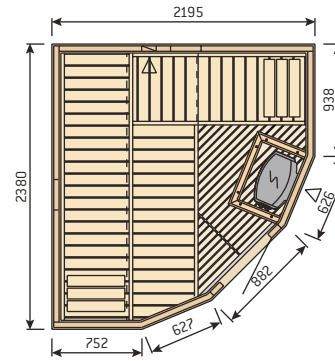

Variante Saunen mit Doppeltüroption

S2020

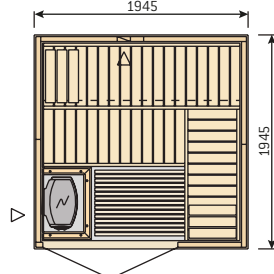

Die Doppeltüren sind für folgende Modelle verfügbar: S2020, S2220, S2222, S2520 und S2522.

Rondium Sauna (S. 8–9)

S2015KLL

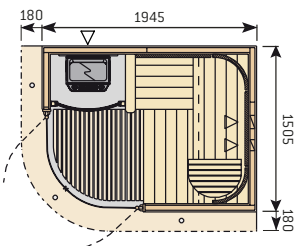

S2015KL

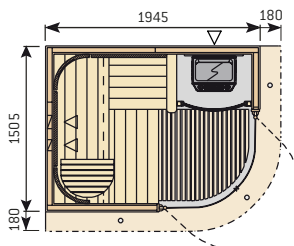

S2020KL

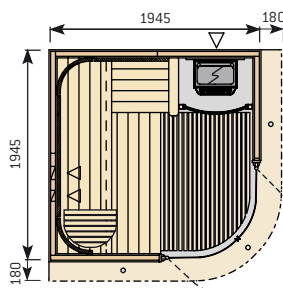

S2222KL

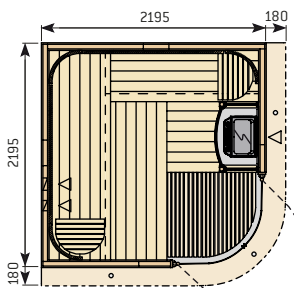

Claro Sauna
[S. 10–11]

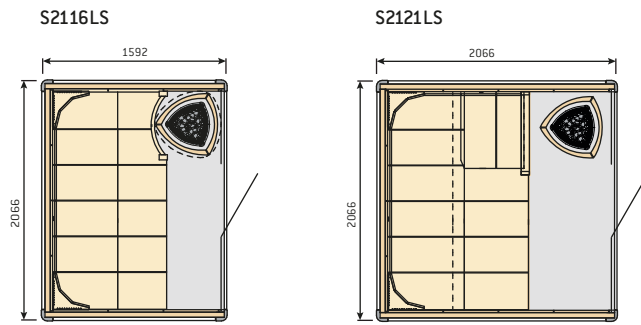

Rubic Sauna
[S. 10–11]

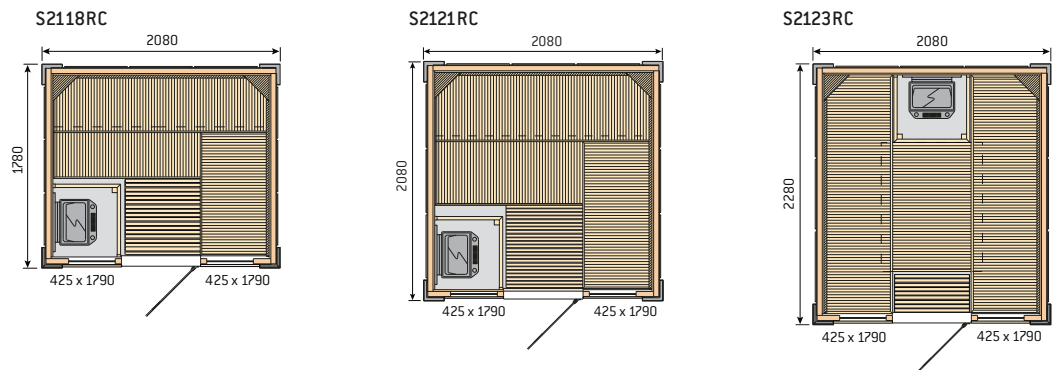

Badezimmersaunen
[S. 14–17]

Sirius

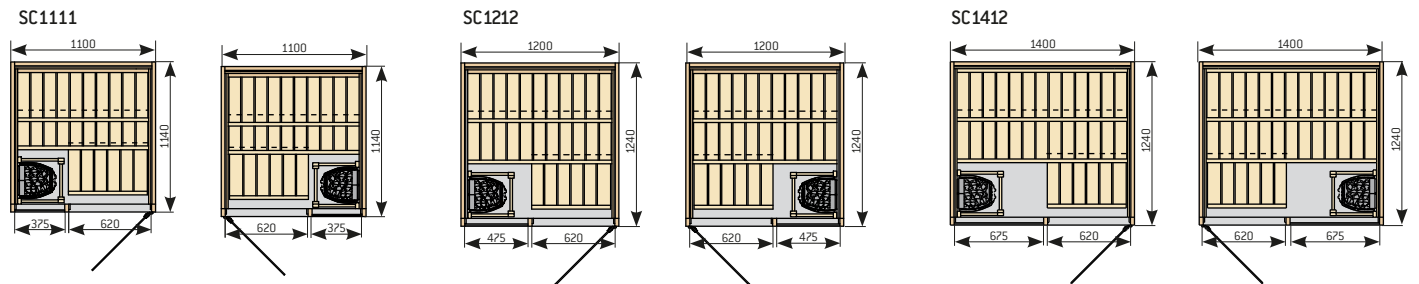

SC1111K

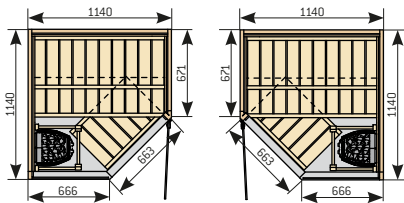

SC1212K

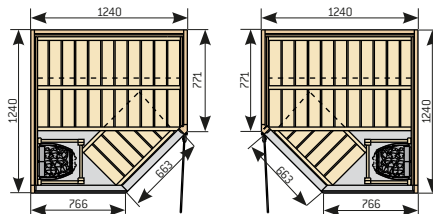

SC1412K

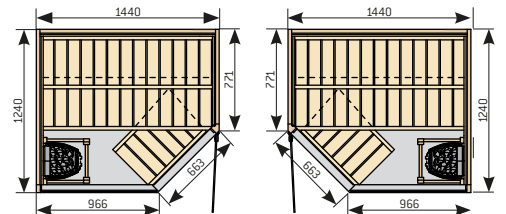

Capella
SC1409

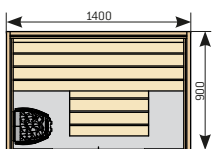

SC1410

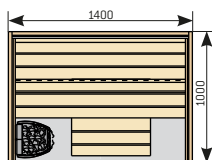

CapellaDual
SC1409D

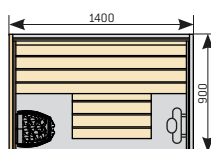

SC1410D

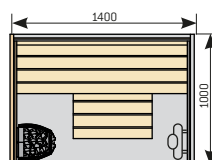

Infrarotkabinen

(S. 18–19)

Rondium Infrarotkabinen
SG1515KL

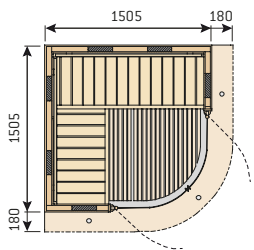

SG2015KL

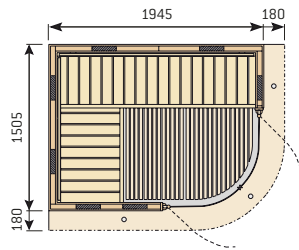

SG2020KL

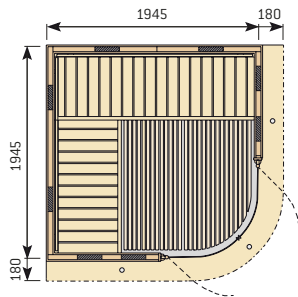

Radiant Infrarotkabinen
SGC0909BR

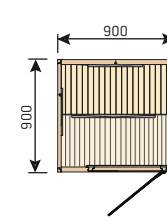

SGC1210BR

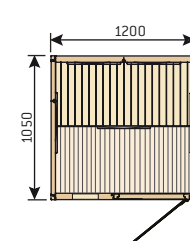

Spezialsaunen und -infrarotkabinen

(S. 20–21)

Spezialsauna

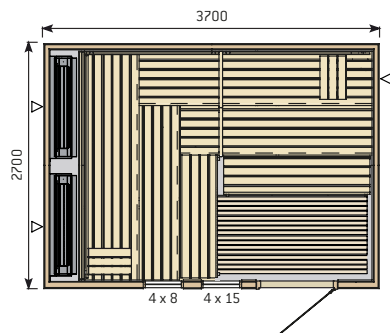

Spezialinfrarotkabine

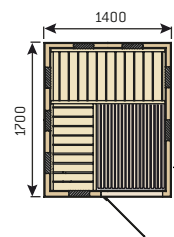

Außensauna

(S. 22–23)

S02200

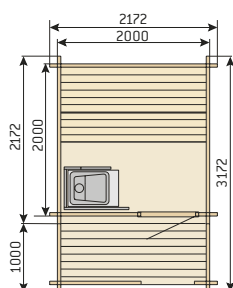

S04000

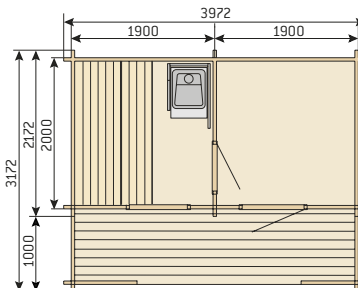

Harvia – Die vielen Geschichten der Sauna.

Die Wärme der Sauna zieht uns aus vielerlei Gründen an. In der Sauna entspannen wir uns, wir verbringen eine genussreiche Zeit in angenehmer Gesellschaft oder schalten einfach nur ein wenig ab. Die wohlige Wärme der Sauna entsteht auf vielerlei Arten – in der traditionellen finnischen Holzbeheizten Sauna, der urbanen Badezimmersauna oder der modernen Infrarotkabine. Die Sauna bietet im Sommer oder Winter, im Alltag oder zu besonderen Gelegenheiten einen unvergleichlichen Genuss. Die Sauna kann viele Geschichten erzählen.

Auch die Geschichte von Harvia ist einzigartig. Das von Tapani Harvia (1920–1998) im Jahr 1950 gegründete Unternehmen hat sich über die Jahre aus einer kleinen Kunstschmiede zum weltweit führenden Hersteller von Saunaöfen und zu einem Vorreiter auf dem Saunamarkt entwickelt. Hinter dieser Erfolgsgeschichte steht ein entschiedener und erfahrener Erfinder, der seine Geschäftsidee und sein Wissen in die Form eines Saunaofens geschmiedet hat. Die Harvia Firmengruppe beschäftigt nun 300 Mitarbeiter. Harvia Produkte werden weltweit exportiert.

Harvia hat für alle Ansprüche eine umfangreiche Palette an Saunaprodukten entwickelt. Harvia kann Ihnen alles anbieten, was Sie für ihre Sauna brauchen. Neben Saunaöfen stellt Harvia Saunen, Sauna-Inneneinrichtungen, Badezimmersaunen, Infrarotkabinen, Dampfgeneratoren und Saunazubehör her. Das Unternehmen konzentriert sich auf die Produktentwicklung und zukünftige Herausforderungen. Durch das vielfältige Angebot macht Harvia die Sauna mit ihrer entspannenden Wirkung für jeden verfügbar und bietet die Möglichkeit für individuelle Sauna-Lösungen nach jedem Geschmack.



Kontaktinformationen: